TT 100 BK E

WIRELESS STREAMING TURNTABLE

Kurzanleitung

Quick Start Guide

Guide de démarrage rapide

Guida rapida introduttiva

Guía de inicio rápido





Bluetooth® is a trademark of
Bluetooth Special Interest
Group (SIG) Inc.

Ⓓ 3

ⒼⒷ 15

Ⓕ 27

Ⓘ 39

Ⓔ 51

Sehr geehrter MAC AUDIO-Kunde,

vielen Dank dafür, dass Sie sich für ein MAC AUDIO-Produkt entschieden haben. Der Wireless Streaming-Plattenspieler ist die umfassende Lösung mit 10 integrierten Lichtmodi und drei einfachen Anschlussmöglichkeiten zum Hören Ihrer Vinyl-Schallplatten:

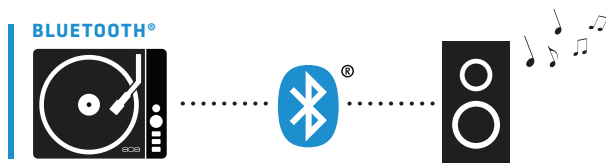

Die drahtlose **Bluetooth**-Verbindung stellt eine Verbindung zu nahezu allen Bluetooth-Lautsprechern für optimale Flexibilität mit großem Bewegungsspielraum her.

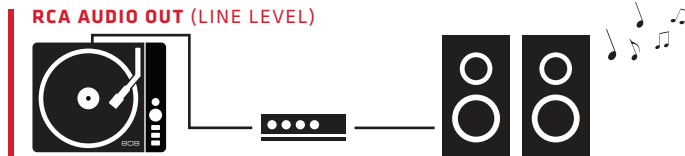

Über **RCA Audio Out** stellen Sie eine Verbindung zu allen Stereo-Anlagen über die Stereo-Anschlüsse auf der Rückseite des Plattenspielers und die beiliegenden RCA-Stereo-Kabel her. Sie benötigen keinen Verstärker! Nur Kabel einstecken und Musik genießen.

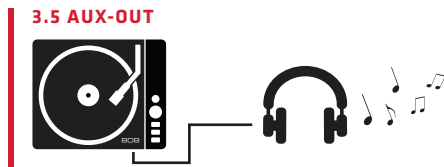

Am **3.5 Aux Out**-Ausgang schließen Sie Ihre Kopfhörer an oder verbinden den Plattenspieler direkt mit einem 3.5 mm-Klinkenstecker-Eingang.

Schritt 1: Auspacken des Plattenspielers

Entnehmen Sie den Plattenspieler und das gesamte Zubehör vorsichtig aus der Verpackung. Der Deckel des Plattenspielers ist mit Klebeband befestigt, um ein Verrutschen während des Transports zu vermeiden. Entfernen Sie vorsichtig das Klebeband vom Deckel, um ihn zu öffnen.

Lieferumfang:

- + Plattenspieler mit Kabel
- + Stereo-Kabel
- + Line Out-Kabel
- + 45 RPM-Adapter

Entfernen des Nadelschutzes

Entfernen Sie vor dem Verwenden des Plattenspielers den Schutz der Nadel am Ende des Tonarms. Ziehen Sie den Schutz in Ihre Richtung und nehmen Sie ihn ab. Bewahren Sie den Schutz an einem sicheren Ort auf und befestigen Sie diesen immer, wenn Sie den Plattenspieler an einen anderen Ort bewegen.

Entriegeln des Tonarms

Um Schallplatten wiedergeben zu können, müssen Sie den Tonarm entriegeln.

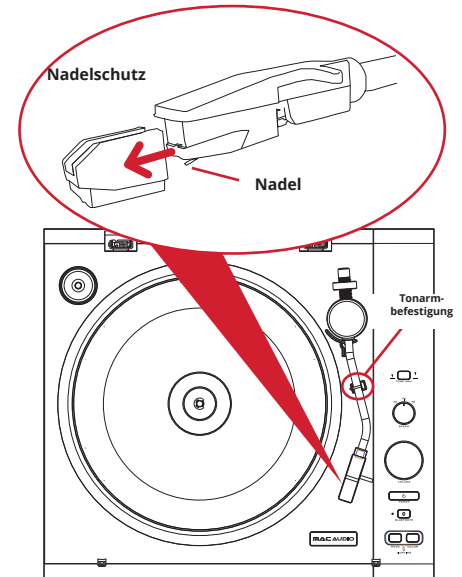

Schritt 1: Anschließen des Plattenspielers

Option 1: Bluetooth-Verbindung

1. Stellen Sie den Bluetooth-Lautsprecher neben den Plattenspieler.

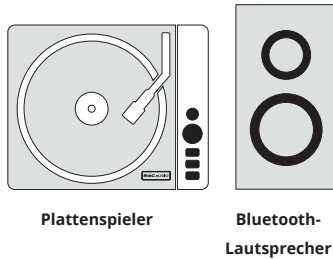

WICHTIG!!!

Ihr Bluetooth-Lautsprecher muss sich für die Kopplung **direkt neben** dem Plattenspieler befinden! Wenn Plattenspieler und Lautsprecher gekoppelt sind, können Sie den Lautsprecher beliebig im Umkreis von ca. 10 m platzieren.

2. Schalten Sie den Bluetooth-Lautsprecher ein und vergewissern Sie sich, dass er sich im Kopplungsmodus befindet. (Bitte beachten Sie die Bedienungsanleitung des Lautsprechers für weitere Informationen).

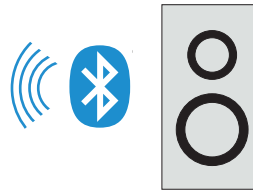

HINWEIS: Wenn der Bluetooth-Lautsprecher bereits mit einem anderen Gerät gekoppelt ist (z. B. mit Ihrem Smartphone oder Computer), vergewissern Sie sich, dass er nicht per Bluetooth mit diesem Gerät verbunden ist, wenn Sie den Plattenspieler einschalten. Bitte beachten Sie die Bedienungsanleitung des Bluetooth-Lautsprechers für weitere Informationen.

3. Schließen Sie den Plattenspieler an.

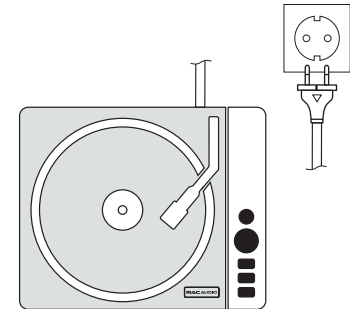

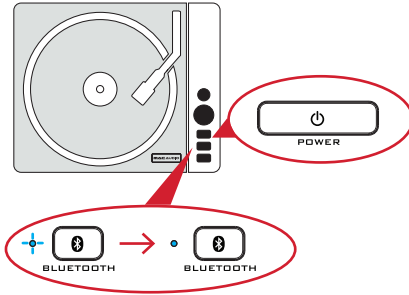

Kopplung und Verbindung mit Ihrem Bluetooth-Lautsprecher können bis zu 2 Minuten dauern.

Bitte warten Sie, bis die BLUETOOTH-Anzeige blau wird und der Lautsprecher anzeigt, dass die Kopplung erfolgt ist.

- Drücken Sie die POWER-Taste des Plattenspielers, um diesen einzuschalten. Nach einigen Sekunden beginnt die Bluetooth-Anzeige schnell zu blinken. Der Plattenspieler kann nun mit dem Lautsprecher gekoppelt werden.

WICHTIG!!!

Vergewissern Sie sich, dass sowohl der Lautsprecher als auch der Plattenspieler im Kopplungsmodus sind. Die BLUETOOTH-Anzeige des Plattenspielers blinkt schnell blau, wenn sich das Gerät im Kopplungsmodus befindet (Wenn nicht, drücken Sie 2x kurz die BLUETOOTH-Taste). Bitte beachten Sie auch die Bedienungsanleitung Ihres Lautsprechers für weitere Informationen und genaue Anweisungen.

Sobald die Kopplung mit dem Bluetooth-Lautsprecher erfolgreich war, leuchtet die Bluetooth-Anzeige des Plattenspielers blau.

HINWEIS: *Der Plattenspieler verbindet sich automatisch wieder mit dem letzten Bluetooth-Gerät. Um ein neues Gerät zu koppeln, drücken Sie 2x kurz die BLUETOOTH-Taste am Plattenspieler.*

- Um Platten abzuspielen, lesen Sie bitte den Abschnitt **“Platten abspielen”**.

Bluetooth Tipps & Fehlerbehebung

- Bevor Sie den Plattenspieler einschalten, vergewissern Sie sich, dass der Bluetooth-Lautsprecher sich im Kopplungsmodus befindet (und nicht mit einem anderen Gerät verbunden ist). Plattenspieler und Lautsprecher müssen sich im Kopplungsmodus befinden. Bitte beachten Sie auch die Bedienungsanleitung Ihres Lautsprechers für weitere Informationen und genaue Anweisungen.
- Für die erste Kopplung sollte sich der Bluetooth-Lautsprecher neben dem Plattenspieler befinden. Sobald beide Geräte gekoppelt sind, können Sie den Lautsprecher im Umkreis von bis zu ca. 10 m beliebig aufstellen.
- Kopplung und Verbindung mit Ihrem Bluetooth-Lautsprecher können bis zu 2 Minuten dauern. Bitte warten Sie, bis die BLUETOOTH-Anzeige blau wird und der Lautsprecher anzeigt, dass die Kopplung erfolgt ist.
- Haben Sie den Plattenspieler bereits mit einem Lautsprecher gekoppelt, der sich in Reichweite befindet, können Sie ihn im Kopplungs- oder Standby-Modus mit einem einzigen Druck auf die Taste BLUETOOTH wieder verbinden.

Option 2: RCA Stereo Out

1. Verbinden Sie das mitgelieferte Stereokabel mit den STEREO OUT-Buchsen auf der Rückseite des Plattenspielers.

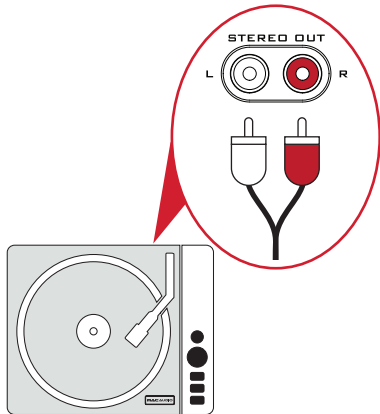

Achten Sie darauf, dass die roten (rechten) und weißen (linken) Kabelenden an die roten und weißen Buchsen des Plattenspielers angeschlossen werden.

2. Verbinden Sie das andere Ende des mitgelieferten Stereo-Kabels mit den Stereo-Eingangsbuchsen Ihres Receivers oder eines anderen Audiogerätes.

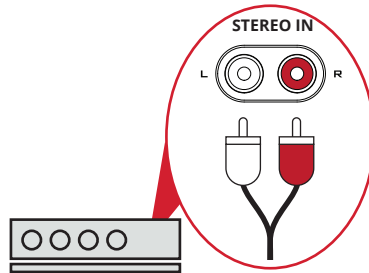

Verwenden Sie diesen Plattenspieler **NICHT** mit Eingängen, die mit PHONO IN bezeichnet sind. Diese Eingänge sind für dieses Gerät nicht geeignet und können Ihr Audiosystem beschädigen.

3. Schließen Sie den Plattenspieler an und drücken Sie die POWER-Taste, um das Gerät einzuschalten.

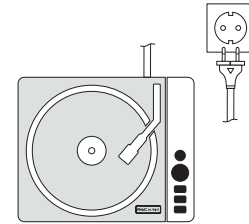

4. Um Platten abzuspielen, lesen Sie bitte den Abschnitt "Schallplatten abspielen".

Option 3: Anschluss eines Kopfhörers

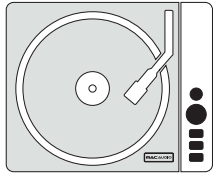

1. Verbinden Sie Ihren Kopfhörer oder das mitgelieferte 3,5-mm-Kabel mit dem HEADPHONE OUT-Ausgang auf der Vorderseite des Plattenspielers.
2. Wenn Sie das mitgelieferte 3,5-mm-Kabel verwenden, verbinden Sie das andere Ende mit der Eingangsbuchse Ihres Audiogerätes.
3. Schließen Sie den Plattenspieler an und drücken Sie die POWER-Taste, um ihn einzuschalten.
4. Um Platten abzuspielen, lesen Sie bitte den Abschnitt "Schallplatten abspielen".

Schritt 4: Schallplatten abspielen

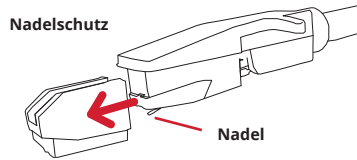

1. Vergewissern Sie sich, dass der Nadelschutz vom Ende des Tonarms entfernt ist.

Ziehen Sie ihn andernfalls in Ihre Richtung und nehmen Sie ihn ab. Bewahren Sie den Schutz an einem sicheren Ort auf und befestigen Sie diesen immer, wenn Sie den Plattenspieler an einen anderen Platz stellen.

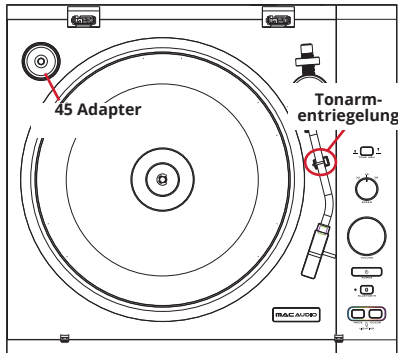

2. Stellen Sie sicher, dass der Tonarm entriegelt ist.
3. Legen Sie die Schallplatte auf den Plattenteller. Verwenden Sie bei Bedarf den 45-RPM-Adapter (normalerweise für 7"-Schallplatten oder Singles). Für die meisten Langspielplatten (12") ist der 45-RPM-Adapter nicht erforderlich)

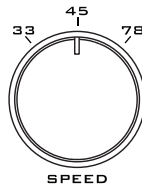

4. Wählen Sie mit dem SPEED-Wähler die richtige Geschwindigkeit der Schallplatte.
 - 33** für die meisten Langspielplatten (12")
 - 45** für die meisten 7"- und einige 10"-Schallplatten
 - 78** für ältere Schallplatten (selten verwendet)



5. Drücken Sie auf die Taste TONE ARM, um den Tonarm anzuheben.
6. Schieben Sie den Tonarm leicht über die Schallplatte. Der Plattenteller beginnt automatisch zu drehen.
7. Drücken Sie erneut die Taste TONE ARM, um den Tonarm auf die Schallplatte aufzusetzen.

Wenn der Tonarm das Ende der Schallplatte erreicht, hört der Plattenteller automatisch auf zu drehen.

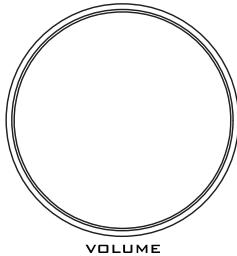

Einstellen der Lautstärke: Verwenden Sie den Regler VOLUME. Wenn der Plattenspieler mit einem Bluetooth-Gerät verbunden ist, können Sie ebenfalls den Lautstärkereglern des Geräts verwenden.

Wichtig: Wenn der Plattenspieler über die STEREO OUT-Anschlüsse angeschlossen ist, kann die Lautstärke nicht über den Regler VOLUME gesteuert werden. Verwenden Sie stattdessen den Lautstärkereglern Ihres Audiogeräts.



Beenden der Wiedergabe und Rückführen des Tonarms in die Ablage: Drücken Sie auf die Taste TONE ARM, um den Tonarm anzuheben. Schieben Sie den Tonarm leicht zurück in seine Ablage. Der Plattenteller hört automatisch auf zu drehen. Drücken Sie dann erneut die Taste TONE ARM, um den Tonarm auf die Ablage aufzusetzen.

Multi-Light-Show

Drücken Sie die MODE-Taste auf der Oberseite des Plattenspielers, um die Multi-Light-Show zu aktivieren. Drücken Sie die Taste MODE wiederholt, um durch die folgenden Einstellungen der Light-Show zu schalten:

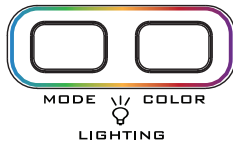

Rave: Das Licht pulsiert und ändert die Farbe.

Off: Deaktiviert die Multi-Light-Show.

Still: Drücken Sie die Taste COLOR, um die Farben zu ändern.

Chase: Das Licht läuft ringsum. Drücken Sie die Taste COLOR, um die Farben zu ändern.

Fade: Die Beleuchtung wird langsam heller und dunkler.

Chill: Die Beleuchtung wechselt langsam durch alle Farben.

Rainbow: Regenbogeneffekt.

Base Light: Die blaue Beleuchtung auf der Unterseite des Plattenspielers ist aktiviert; die Beleuchtung des Plattenspielers ist deaktiviert.

Pulse: Das Licht pulsiert zum Takt Ihrer Musik (möglicherweise müssen Sie die Musik aufdrehen!). Drücken Sie die Taste COLOR, um die Farben zu ändern.

Disco 1: Das Licht läuft in verschiedenen Richtungen um den Plattenspieler und ändert die Farbe.

Disco 2: Das Licht läuft um den Plattenspieler und ändert die Farbe.

Tonabnehmer ersetzen

Befolgen Sie die folgenden Schritte, sollten Sie einmal den Tonabnehmer des Plattenspielers auswechseln müssen.

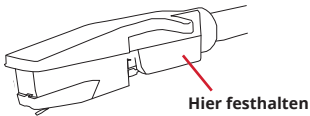

1. Stellen Sie sicher, dass der Plattenspieler vom Stromnetz getrennt ist.
2. Halten Sie den Kopf des Tonarms in der Nähe der Nadel fest.
3. Drehen Sie den Tonabnehmer leicht nach unten und ziehen Sie ihn zu sich, um ihn abzunehmen.
4. Setzen Sie den neuen Tonabnehmer an derselben Stelle des alten Tonabnehmers ein. Berühren Sie dabei nicht die Nadel!

Der Plattenspieler

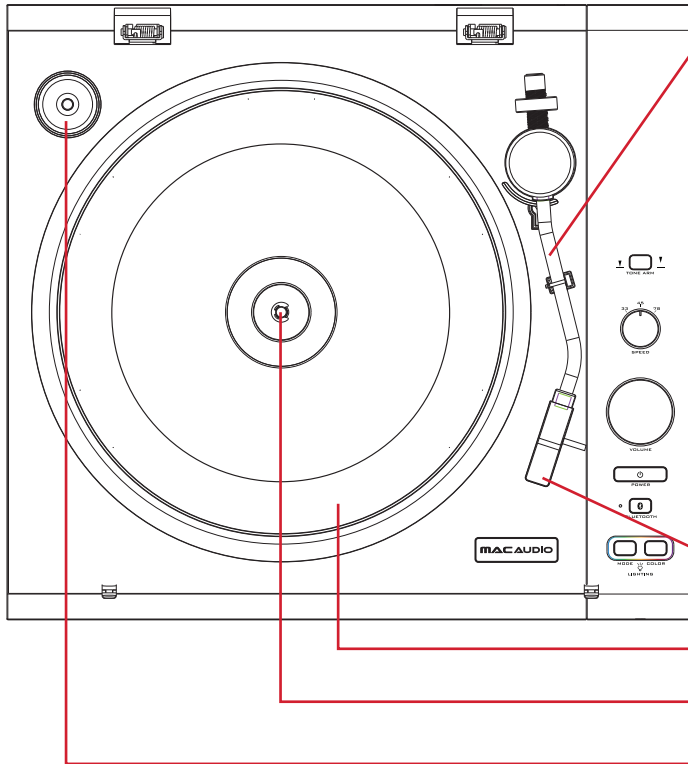

Der **Tonarm** dient als Befestigung für die Nadel und startet den Plattenteller automatisch, wenn er über die Schallplatte geführt wird.

Die Taste **TONE ARM** hebt den Tonarm an oder senkt ihn ab.

Der Wahlschalter **SPEED** dient zum Auswählen der Geschwindigkeit des Plattentellers, abhängig von der verwendeten Schallplatte (33, 45, 78).

Der Lautstärkereglер **VOLUME** dient zum Einstellen der Lautstärke des Plattenspielers bei der Verwendung von Kopfhörern oder einer Bluetooth-Verbindung.

Die Taste **POWER** schaltet den Plattenspieler ein oder aus.

Die Taste und Anzeige **BLUETOOTH** starten die Bluetooth-Kopplung und zeigt den Bluetooth-Status an.

Die Tasten **LIGHTING** ändern den MODE (Modus) und die COLOR (Farbe) der wechselbaren Beleuchtung.

Die **Nadel und der Tonabnehmer** werden auf die Schallplatte geführt und übertragen die Musik auf Ihre Lautsprecher.

Der **Plattenteller** dreht die Schallplatte.

Die **Spindel** stellt sicher, dass die Schallplatte nicht verrutscht.

Der **45-RPM-Adapter** (beiliegend) dient als Adapter für 7"-Schallplatten mit einem größeren Mittelloch, damit diese an der Spindel ausgerichtet werden können.

Dear MAC AUDIO Customer,

Thank you for choosing an MAC AUDIO product.

This Wireless Streaming Turntable is the best all-in-one way to enjoy your vinyl, with 10 built-in light modes and three easy ways to connect:

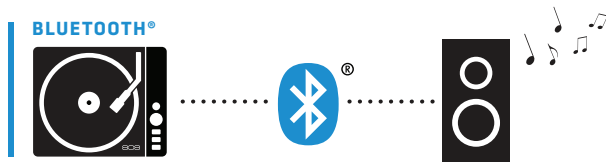

Bluetooth connects wirelessly with virtually any Bluetooth speaker for the ultimate flexibility and freedom.

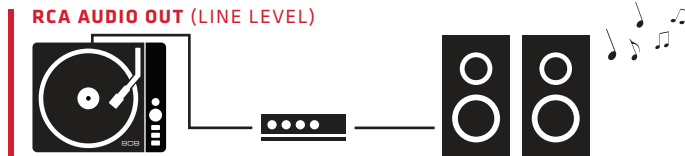

RCA Audio Out connects to any stereo line-in system via the stereo jacks on the back of the turntable and the RCA stereo cables included. No amplifier needed! Just plug and play.

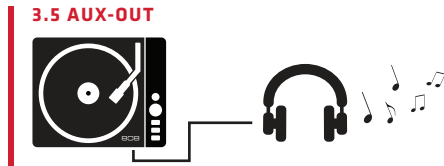

3.5 Aux Out lets you use your headphones or connect directly to a 3.5mm line in.

Step 1: Unpack the turntable.

Carefully remove the turntable and all accessories from the box. The turntable cover is taped in place to keep it from moving during transport. Carefully remove the tape from the side of the cover to open it.

What's in the box?

- + Turntable with power cord
- + Stereo out cable
- + Line out cable
- + 45 adapter

Remove the stylus cover

Before you use the turntable for the first time, make sure you remove the stylus cover from the end of the tone arm. Gently pull the cover toward you and remove it. Keep the cover in a safe place—you should use it if you ever move the turntable.

Unhook the arm

In order to play records, you need to unhook the tone arm from its holder.

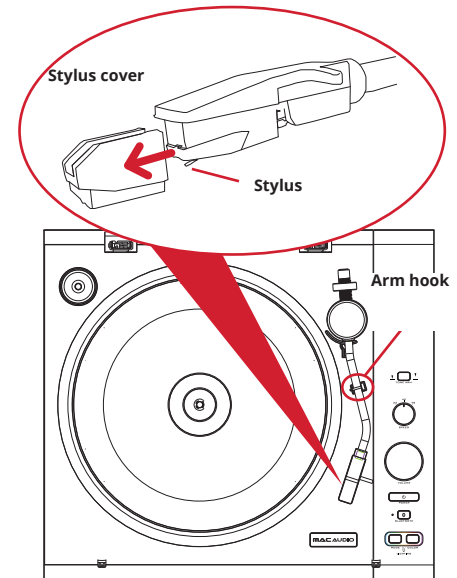

Step 2: Connect the turntable.

Option 1: Wireless Bluetooth

1. Place your Bluetooth speaker next to the turntable for pairing.
2. Turn on your Bluetooth speaker and make sure it's in pairing mode (see its user's manual for information).
3. Plug in the turntable.

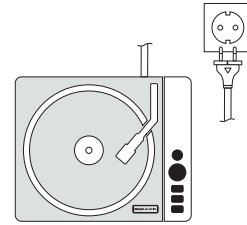
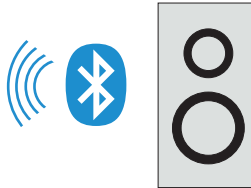
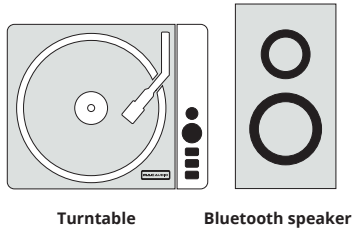

IMPORTANT!!!

Your Bluetooth speaker must be **RIGHT NEXT** to the turntable to pair! After the turntable and speaker are paired, you can move the speaker anywhere within the 33ft range.

NOTE: *If the Bluetooth speaker is already paired with another device (like your smartphone or computer), you'll need to make sure it's not connected to that device via Bluetooth when you turn the turntable on. See the user's manual that came with your Bluetooth speaker for more information.*

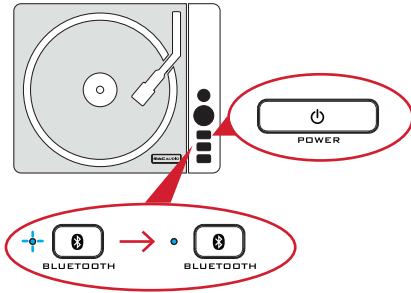

4. Press the POWER button on the turntable to turn it on. After several seconds, the Bluetooth indicator light starts blinking fast—that means the turntable is ready to pair to your speaker.

IMPORTANT!!!

Make sure **BOTH** your speaker and the turntable are in pairing mode. The turntable's BLUETOOTH indicator light flashes rapidly when it's in pairing mode (give a quick double-press to the BLUETOOTH button if this light isn't flashing rapidly). Check the manual for your speaker to see how it indicates pairing mode (and how to put it in pairing mode if it's not).

Be patient...

The process of pairing and connecting to your Bluetooth speaker may take up to 2 minutes to complete. Please wait until the turntable's BLUETOOTH indicator turns blue and the speaker indicates that it's paired.

Once the turntable has successfully paired to your Bluetooth speaker, the turntable's Bluetooth indicator will turn solid blue.

NOTE: *The turntable will automatically reconnect with its last Bluetooth device. To pair with a new device, give a quick **double-press** to the turntable's BLUETOOTH button.*

5. Go to the **Play your vinyl!** section to start listening to your records.

Bluetooth Tips & Troubleshooting

- Before you turn on the turntable, make sure your Bluetooth speaker is in pairing mode (not connected to another device). Both the turntable and your speaker must be in pairing mode. The turntable's BLUETOOTH indicator light flashes when it's in pairing mode. Check the manual for your speaker to see how it indicates pairing mode (and how to put it in pairing mode if it's not).
- For initial pairing, put your Bluetooth speaker next to the turntable. Once the turntable has paired to the speaker, you can move the speaker wherever you want within Bluetooth range (up to 33ft).
- Be patient...The process of pairing and connecting to your Bluetooth speaker may take up to 2 minutes to complete. Please wait until the turntable's BLUETOOTH indicator turns blue and the speaker indicates that it's paired.
- If you've already paired the turntable to a speaker that's in range, you can start reconnecting to it with a single press of the BLUETOOTH button in pairing or standby mode.

Option 2: RCA Stereo Out

1. Connect the provided stereo cable to the STEREO OUT jacks on the back of the turntable.

Make sure to match the red (right) and white (left) cable ends to the red and white jacks on the turntable.

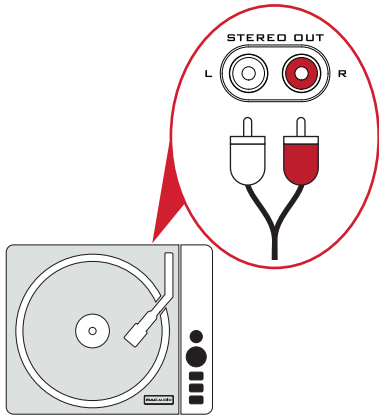

Make sure to match the red (right) and white (left) cable ends to the red and white jacks on the audio device.

2. Connect the other end of the provided stereo cable to stereo input jacks on your receiver or other audio device.

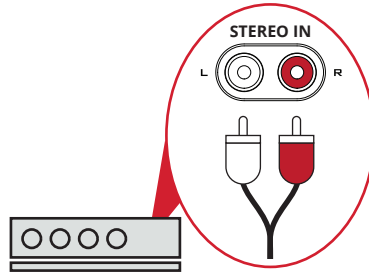

IMPORTANT: Do **NOT** use this turntable with inputs labeled *PHONO IN*. This kind of input provides amplification for turntables that require it (this one does **NOT**!), which might damage your audio system.

3. Plug in the turntable and press the POWER button to turn it on.

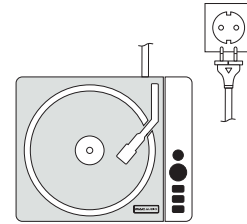

4. Go to the **Play your vinyl!** section to start listening to your records.

Option 3: Headphone Out

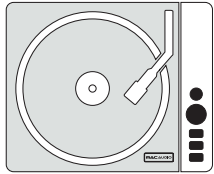

1. Connect your headphones or the provided 3.5mm cable to the HEADPHONE OUT jack on the front of the turntable.
2. If you're using the provided 3.5mm cable, connect its other end to the input jack on your audio device.
3. Plug in the turntable and press the POWER button to turn it on.
4. Go to the **Play your vinyl!** section below to start listening to your records.

Step 4: Play your vinyl!

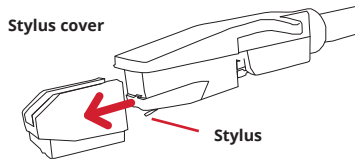

1. Make sure the stylus cover is removed from the end of the tone arm.

IF IT ISN'T, gently pull the cover toward you and remove it. Keep the cover in a safe place—you should use it if you ever move the turntable.

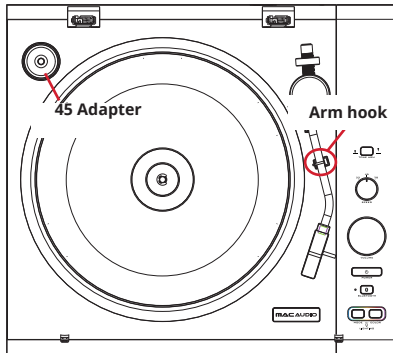

2. Make sure the tone arm is unhooked from its holder.

3. Place your record on the turntable. Use the 45 adapter if needed (usually for 7" records, or singles—no adapter is necessary for most 12" records).

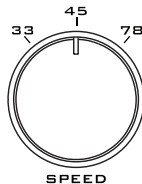

4. Set the **SPEED** selector to the correct speed for the record.

33 for most 12" records

45 for most 7" and some 10" records

78 for older records (not very commonly used)



5. Press the **TONE ARM** button to lift the tone arm.
6. Gently push the tone arm so that it's over the record. The platter will start rotating automatically.
7. Press the **TONE ARM** button again to lower the stylus onto the record.
When the tone arm reaches the end of the record, the platter will automatically stop.

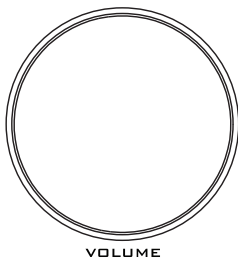

To control volume: Use the **VOLUME** knob. If you're connected to a Bluetooth device, you can also use the controls on the device.

IMPORTANT: If you're using the STEREO OUT jacks, the **VOLUME** knob does not control volume. Use the volume controls on your audio device instead.



To stop the record and return the tone arm to its holder: Press the **TONE ARM** button to lift the arm. Gently push the tone arm back to its holder. The platter will automatically stop spinning. Then press the **TONE ARM** button again to lower the arm into its holder.

Using Multi-Mode Lighting

Press the **MODE** button on the top of the turntable to activate multi-mode lighting. Keep pressing the **MODE** button to cycle through the following light modes.

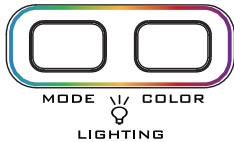

Rave: The light pulses and changes color.

Off: Multi-mode lighting is turned off.

Still: Press the **COLOR** button to change colors.

Chase: The light races in a circle. Press **COLOR** to change colors.

Fade: The light slowly fades up and down.

Chill: The light slowly goes through all the colors.

Rainbow: The light gives a rainbow effect around the speaker.

Base Light: The blue lights around the base of the turntable are on; the turntable light is off.

Pulse: The light pulses to the beat of your music (you might need to turn your music up!). Press **COLOR** to change colors.

Disco 1: The light races multiple ways around the turntable and changes color.

Disco 2: The light races around the turntable and changes color.

Replacing the Cartridge

Follow these instructions if you ever need to replace the turntable's cartridge.

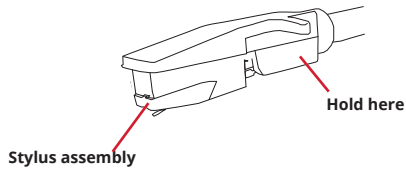

1. Make sure the turntable is powered off.
2. Hold the head of the tone arm, near the stylus.
3. Gently rotate the stylus assembly down and forward to remove it.
4. Place the new stylus assembly where the old assembly was. Be careful not to touch the stylus!

Tour of the Turntable

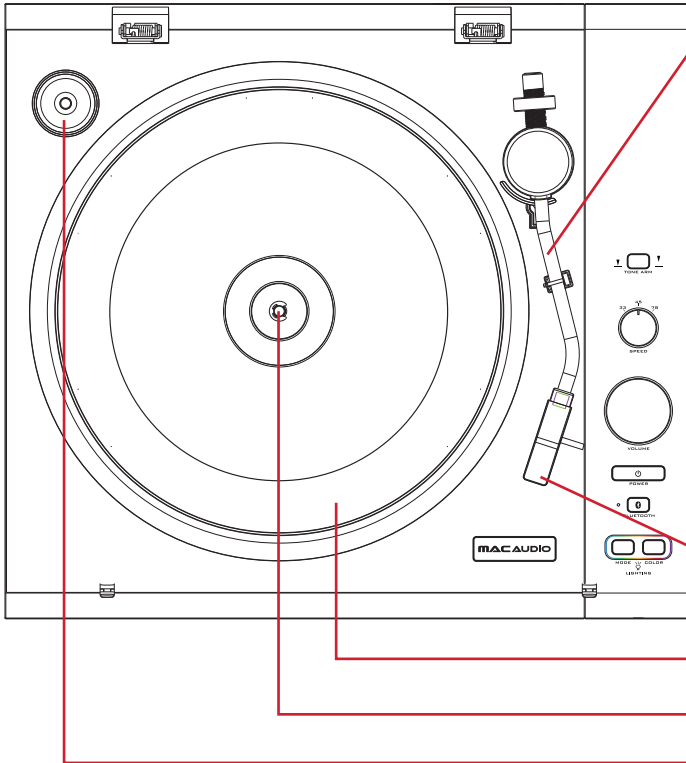

Tone arm holds the stylus and automatically starts the platter spinning when placed over the record.

TONE ARM button raises and lowers the tone arm.

SPEED selector sets the speed of the platter to match the kind of record you're playing (33, 45, 78).

VOLUME knob adjusts the volume of the turntable when using headphones or Bluetooth.

POWER button turns the turntable on and off.

BLUETOOTH button and indicator initiates Bluetooth pairing and shows Bluetooth status.

LIGHTING buttons change the **MODE** and **COLOR** of multi-mode lighting.

Stylus (aka "needle") and stylus assembly goes onto the record and transmits the music to your speakers.

Platter spins your records.

Spindle holds your record in place.

Adapter for 45s (in receptacle) adapts 7" records with large center holes so that they go on the center spindle.

Très cher client,

Nous vous remercions d'avoir choisi MAC AUDIO!

Cette platine tourne-disques à diffusion audio sans fil constitue la meilleure façon tout-en-un de profiter de vos vinyles, grâce à 10 modes d'éclairage intégrés et trois moyens faciles de la connecter.

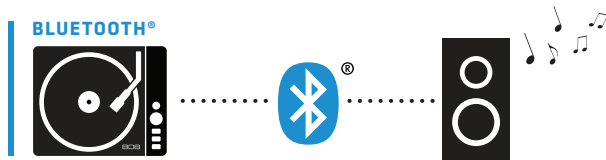

Le **Bluetooth** permet de connecter pratiquement tous les haut-parleurs Bluetooth pour une parfaite liberté et souplesse d'utilisation.

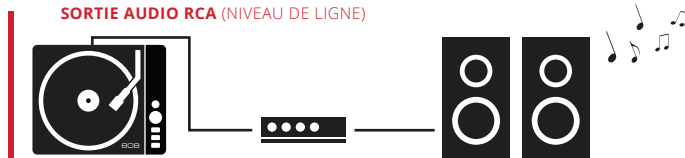

La **SORTIE AUDIO RCA** permet de connecter n'importe quel système d'entrée ligne via les prises stéréo à l'arrière de la platine et les câbles stéréo inclus. Aucun amplificateur n'est nécessaire! Il suffit de la brancher et d'écouter.



Une sortie **AUXILIAIRE 3,5 MM** permet d'utiliser des écouteurs ou de se brancher directement sur une entrée ligne de 3,5 mm.

Étape 1 : Déballage de la platine tourne-disques.

Retirer soigneusement la platine et tous les accessoires de la boîte. Le couvercle de la platine est fixé à l'aide d'un ruban adhésif afin qu'il ne puisse pas bouger pendant le transport. Retirer délicatement le ruban adhésif du côté du couvercle pour l'ouvrir.

Contenu de l'emballage

- + Platine tourne-disques avec cordon d'alimentation
- + Câble de sortie ligne
- + Câbles de sortie stéréo
- + Adaptateur 45 t/min

Dépose du couvercle de protection de la pointe de lecture

Avant d'utiliser la platine tourne-disque pour la première fois, s'assurer d'avoir enlevé le couvercle de protection de la pointe de lecture à l'extrémité du bras de lecture. Tirer délicatement vers soi le couvercle et le retirer. Garder le couvercle de protection en lieu sûr pour pouvoir l'utiliser lors d'un déplacement éventuel de la platine.

Décrochage du bras

Pour pouvoir lire les disques, il est nécessaire de décrocher le bras de son support.

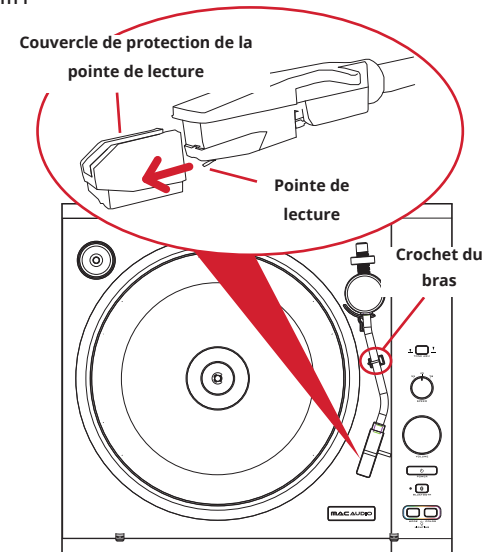

Étape 2 : Connexion de la platine tourne-disques.

Option 1 : Bluetooth sans fil

1. Placer le haut-parleur Bluetooth à proximité de la platine pour l'appariement.

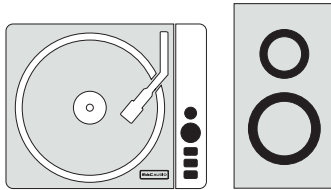

Platine tourne-disques

Haut-parleur
Bluetooth

2. Activer le haut-parleur Bluetooth et vérifier qu'il est en mode d'appariement (voir le manuel de l'utilisateur pour plus d'informations).

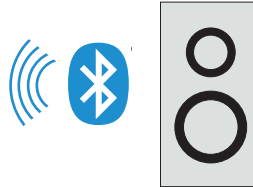

3. Brancher la platine tourne-disques.

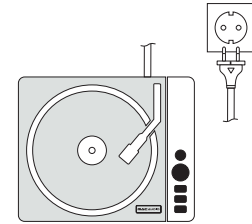

IMPORTANT!!!

Afin de pouvoir l'apparier, votre haut-parleur Bluetooth doit être placé **À PROXIMITÉ IMMÉDIATE** de la platine. Après l'appariement de la platine tourne-disques et du haut-parleur, ceux-ci peuvent être placés n'importe où dans la plage de 10 m (33 pi) de portée.

REMARQUE : Si le haut-parleur Bluetooth est déjà apparié avec un autre appareil (comme un téléphone intelligent ou un ordinateur), il est nécessaire de s'assurer qu'il n'est pas connecté à cet appareil via Bluetooth lorsque la platine est activée. Se reporter au manuel d'utilisation fourni avec le haut-parleur Bluetooth pour plus d'informations.

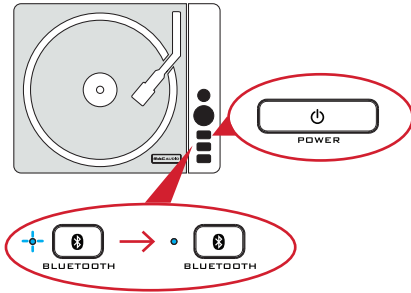

Soyez patient...

Le processus d'appariement et de connexion au haut-parleur Bluetooth peut prendre jusqu'à 2 minutes pour s'effectuer. Patienter jusqu'à ce que l'indicateur BLUETOOTH de la platine devienne bleu et que le haut-parleur indique qu'il est apparié.

- Appuyez sur le bouton POWER (alimentation) sur la platine tourne-disques pour l'activer. Après plusieurs secondes, le voyant Bluetooth se met à clignoter rapidement, ce qui signifie que la platine est prête à s'apparier avec le haut-parleur.

IMPORTANT!!!

Vérifier que vos **DEUX** appareils, haut-parleur et platine, sont en mode d'appariement. Le voyant BLUETOOTH de la platine clignote rapidement lorsqu'il est en mode d'appariement (Appuyer deux fois brièvement sur le bouton BLUETOOTH si ce témoin ne clignote pas rapidement). Consulter le manuel du haut-parleur pour voir comment il indique le mode d'appariement (et comment l'y mettre le cas échéant).

Une fois que la platine est appariée avec le haut-parleur Bluetooth, le voyant Bluetooth de la platine devient bleu fixe.

REMARQUE : La platine tourne-disques se reconnecte automatiquement avec le dernier appareil Bluetooth utilisé. Pour l'apparier à un nouvel appareil, appuyer rapidement **deux fois** sur le bouton BLUETOOTH de la platine tourne-disques.

- Se rendre à la section **Écouter les disques vinyles!** pour commencer à écouter les disques.

Conseils Bluetooth et dépannage

- Avant d'activer la platine tourne-disques, vérifier que le haut-parleur Bluetooth est en mode d'appariement (non connecté à un autre appareil). Les deux appareils, haut-parleur et platine, doivent être en mode d'appariement. Le témoin BLUETOOTH de la platine tourne-disque clignote lorsqu'il est en mode d'appariement. Consulter le manuel du haut-parleur pour voir comment il indique le mode d'appariement (et comment l'y mettre le cas échéant).
- Pour l'appariement initial, placer le haut-parleur Bluetooth à proximité de la platine. Une fois que la platine est appariée avec le haut-parleur, il est possible de déplacer le haut-parleur selon son désir tout en restant dans les limites de la portée Bluetooth (jusqu'à 10 m (33 pi)).
- Soyez patient ... le processus d'appariement et de connexion au haut-parleur Bluetooth peut prendre jusqu'à 2 minutes pour s'effectuer. Patienter jusqu'à ce que l'indicateur BLUETOOTH de la platine devienne bleu et que le haut-parleur indique qu'il est apparié.
- Si la platine tourne-disques a déjà été appariée à un haut-parleur qui est à sa portée, il suffit d'une seule pression sur le bouton BLUETOOTH en mode appariement ou veille pour le reconnecter.

Option 2 : Sortie Stéréo RCA

1. Connecter le câble stéréo fourni sur les prises STEREO OUT à l'arrière de la platine tourne-disques.

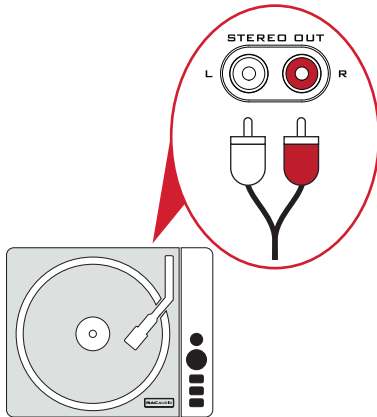

Veillez à faire correspondre les extrémités de câble rouge (droite) et blanche (gauche) aux prises rouge et blanche de la platine tourne-disques.

2. Connecter l'autre extrémité du câble stéréo fourni aux prises d'entrée stéréo du récepteur ou autre appareil audio.

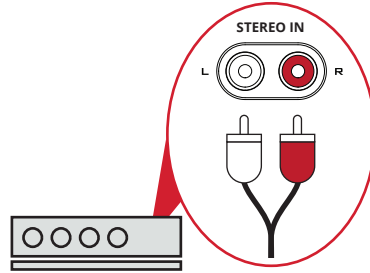

Veillez à faire correspondre les extrémités de câble rouge (droite) et blanche (gauche) aux prises rouge et blanche de l'appareil audio.

IMPORTANT : *Ne PAS utiliser cette platine avec des entrées indiquées PHONO IN. Ce type d'entrée fournit une amplification aux platines tourne-disques qui en ont besoin (ce qui n'est PAS le cas de celle-ci) et pourrait endommager votre système audio.*

3. Brancher la platine tourne-disques et appuyer sur le bouton POWER (alimentation) pour l'activer.

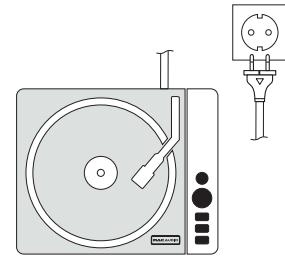

4. Se rendre à la section **Écouter les disques vinyles!** pour commencer à écouter les disques.

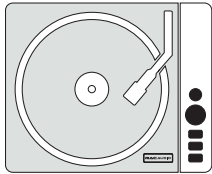

Option 3 : Sortie casque

1. Connecter le casque d'écoute ou le câble 3,5 mm fourni sur la prise HEADPHONE OUT (sortie casque) à l'avant de la platine tourne-disques.
2. Si le câble 3,5 mm fourni est utilisé, connecter son autre extrémité sur la prise d'entrée de l'appareil audio.
3. Brancher la platine tourne-disques et appuyer sur le bouton POWER (alimentation) pour l'activer.
4. Se rendre à la section **Écouter les disques vinyles!** ci-dessous pour commencer à écouter les disques.

Étape 4 : Écouter les disques vinyles!

Couvercle de protection de la pointe de lecture

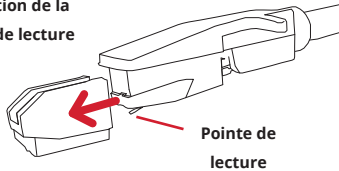

1. Vérifier que le couvercle de protection de la pointe de lecture est retiré de l'extrémité du bras de lecture.

S'IL NE L'EST PAS, tirer délicatement vers soi le couvercle et le retirer. Garder le couvercle de protection en lieu sûr pour pouvoir l'utiliser lors d'un déplacement éventuel de la platine.

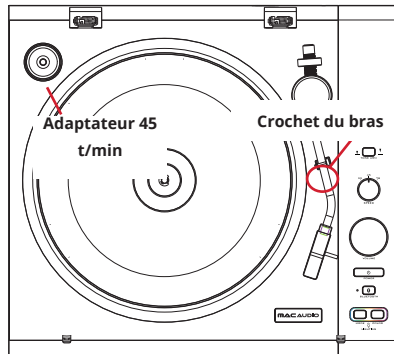

2. Vérifier que le bras de lecture est décroché de son support.
3. Placer le disque sur la platine. En cas de besoin, utiliser l'adaptateur 45 t/min (habituellement pour les disques de 18 cm (7 po) ou des formats courts. Aucun adaptateur n'est nécessaire pour la plupart des disques 30 cm (12 po)).

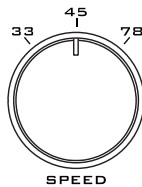

4. Placer le sélecteur de **SPEED** (vitesse) sur la vitesse adéquate pour le disque.

33 pour la plupart des disques 30 cm (12 po)

45 pour la plupart des disques 18 cm et quelques disques de 25 cm (10 po)

78 pour des disques plus anciens (habituellement peu utilisée)



5. Appuyer sur le bouton **TONE ARM** (bras de lecture) pour soulever le bras.
6. Déplacer délicatement le bras jusqu'à ce qu'il soit au-dessus du disque. Le plateau commence à tourner automatiquement.
7. Appuyer de nouveau sur le bouton **TONE ARM** pour abaisser la pointe de lecture sur le disque.

Lorsque le bras de lecture atteint la fin du disque, le plateau s'arrête automatiquement.

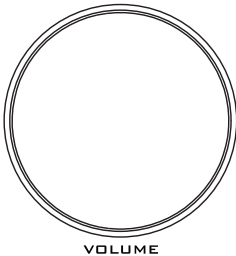

Contrôle du volume : Utiliser le bouton **VOLUME**. Si la platine est connectée à un appareil Bluetooth, il est aussi possible d'utiliser les commandes de volume de l'appareil. **IMPORTANT :** Si les prises **STEREO OUT** sont utilisées, le bouton de **VOLUME** ne contrôle pas le volume. Utiliser les commandes de volume de votre appareil audio.



Pour arrêter le disque et faire revenir le bras de lecture sur son support : Appuyer sur le bouton **TONE ARM** (bras de lecture) pour soulever le bras de lecture. Pousser délicatement le bras de lecture vers son support. Le plateau s'arrête automatiquement de tourner. Appuyer de nouveau sur le bouton **TONE ARM** (bras de lecture) pour l'abaisser sur son support.

Utilisation de l'éclairage multimode

Appuyer sur le bouton **MODE** sur le dessus de la platine tourne-disques pour activer l'éclairage multimode. Continuer à appuyer sur le bouton **MODE** pour parcourir le cycle complet des modes de lumière suivants.

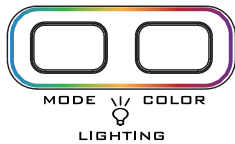

Rave : La lumière pulse et change de couleur.

Éteint : L'éclairage multimode est éteint.

Fixe : Appuyer sur le bouton **COLOR** (couleur) pour changer de couleur.

Chasse : La lumière court en cercle. Appuyer sur **COLOR** pour changer de couleur.

Fondu : La lumière disparaît et réapparaît lentement.

Calmer : La lumière passe lentement d'une couleur à l'autre.

Arc-en-ciel : L'éclairage produit un effet d'arc-en-ciel autour du haut-parleur.

Lumière de base : Les lumières bleues à la base de la platine sont activées, l'éclairage de la platine est éteint.

Pulsations : La lumière émet des pulsations coordonnées au rythme de la musique (il est parfois nécessaire d'augmenter le son!). Appuyer sur **COLOR** pour changer de couleur.

Disco 1 : La lumière court de multiple façons autour de la platine et change de couleur.

Disco 2 : La lumière court autour de la platine et change de couleur.

Remplacement de la cartouche de lecture

Suivre les présentes instructions s'il est jamais nécessaire de remplacer la cartouche de lecture de la platine tourne-disques.

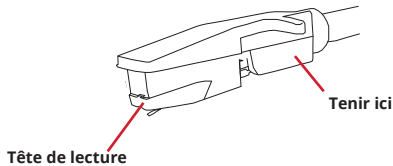

1. Vérifier que la platine n'est pas alimentée.
2. Tenir la tête du bras de lecture, à proximité de la pointe de lecture.
3. Avec précaution, faire pivoter la tête de lecture vers le bas et en avant pour la retirer.
4. Placer la nouvelle tête de lecture là où l'ancienne se trouvait. Faire attention de ne pas toucher la pointe de lecture!

Présentation de la platine tourne-disques

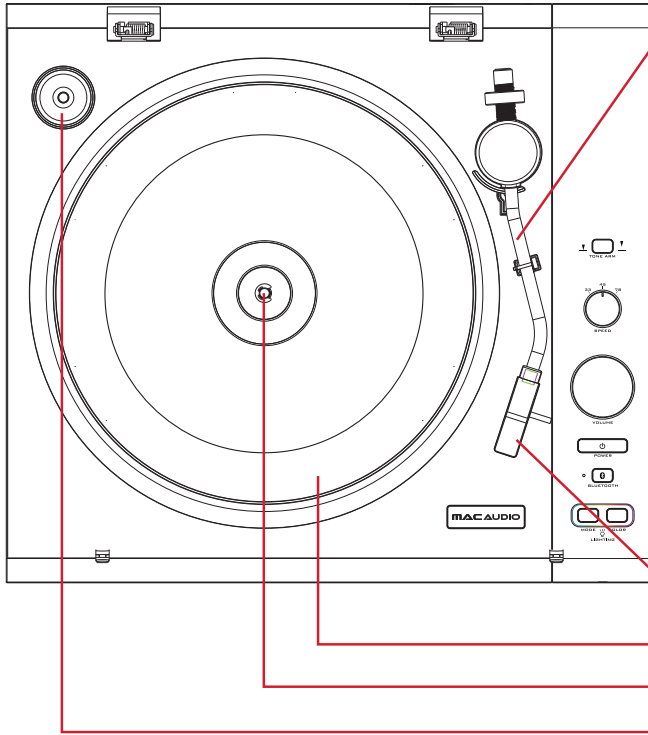

Le **bras de lecture** soutient la pointe de lecture et démarre automatiquement la rotation du plateau lorsqu'il est placé au-dessus du disque.

Le **bouton TONE ARM** (bras de lecture) soulève et abaisse le bras de lecture.

Le **sélecteur de VITESSE (SPEED)** sert à régler la vitesse de rotation du plateau pour l'accorder au type de disque utilisé (33, 45, 78).

Le **bouton VOLUME** ajuste le volume sonore de la platine tourne-disques lorsqu'un casque d'écoute ou Bluetooth est utilisé.

Le **bouton POWER** (Alimentation) ce bouton permet d'activer ou de désactiver la platine tourne-disques.

Le **bouton et le voyant BLUETOOTH** permettent de commencer l'appariement Bluetooth et d'indiquer l'état Bluetooth.

Les **boutons LIGHTING** (éclairage) changent le **MODE** et la couleur (**COLOR**) de l'éclairage multimode.

La **pointe de lecture (ou aiguille)** et la tête de lecture descendent sur le disque et transmettent la musique aux haut-parleurs.

Le **plateau** sert à faire tourner les disques.

L'**axe** maintient et centre le disque.

L'**adaptateur pour 45 tours** (dans son réceptacle) sert à adapter les disques 18 cm (7 po) dotés de trous de centrage plus grands pour qu'ils puissent s'adapter sur l'axe.

Gentile cliente di MAC AUDIO

Grazie per aver scelto un prodotto MAC AUDIO.

Questo giradischi Wireless Streaming rappresenta la migliore soluzione completa per potersi godere i dischi in vinile, con dieci modalità di luci integrate e tre facili modalità di collegamento.



Il sistema **Bluetooth** consente di effettuare un collegamento senza cavi con qualsiasi altoparlante Bluetooth, garantendo massima flessibilità e libertà di movimento.

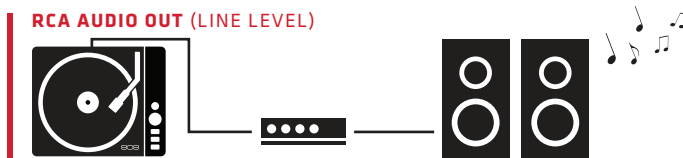

Il sistema **RCA Audio Out** permette invece di effettuare il collegamento tra un impianto stereo e i connettori sul retro del giradischi, mediante l'uso dei cavi stereo RCA forniti in dotazione. Non è necessario alcun amplificatore. È sufficiente inserire i cavi e godersi la musica.

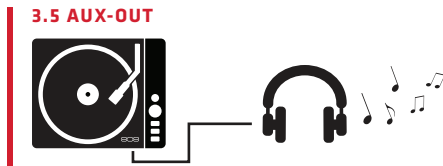

La presa **3.5 Aux Out** consente di usare le cuffie auricolari o di inserirvi direttamente un cavo line-in da 3,5 mm.

1: Disimballaggio del giradischi

Estrarre con cautela il giradischi e tutti gli accessori dalla confezione. Il coperchio del giradischi è fissato con nastro adesivo, in modo che non si sposti o apra durante il trasporto. Togliere con cautela il nastro adesivo dalla parte laterale del coperchio, quindi aprire.

Contenuto della confezione

- + Giradischi con cavo di alimentazione + Cavo uscita stereo
- + Cavo line-out + Adattatore per 45 giri

Rimozione della protezione della puntina

Prima di usare il giradischi per la prima volta, è necessario rimuovere la copertura di protezione della puntina all'estremità del braccio di lettura. Tirare delicatamente verso di sé la protezione e rimuoverla. Conservare la protezione in un luogo sicuro per un futuro utilizzo in caso di spostamento del giradischi.

Sgancio del braccio

Per poter riprodurre i dischi, è necessario prima sganciare il braccio di lettura dal suo sostegno.

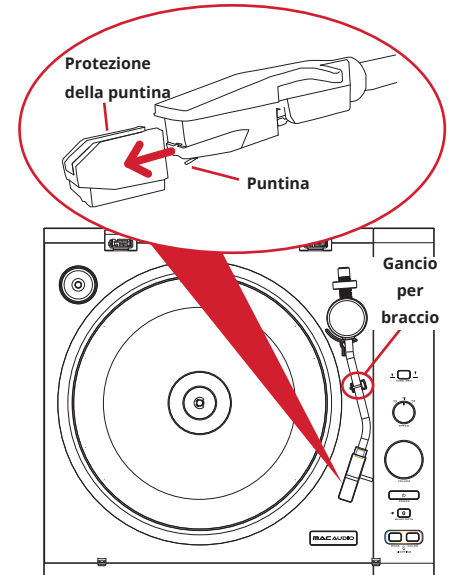

2: Collegamento del giradischi

Opzione 1: Collegamento Wireless Bluetooth

1. Posizionare l'altoparlante Bluetooth di fianco al giradischi, per consentirne l'accoppiamento.

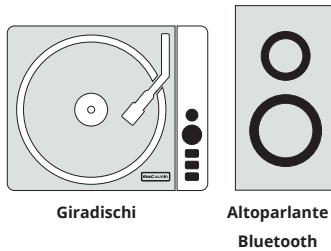

2. Accendere l'altoparlante Bluetooth e accertarsi che si trovi in modalità di accoppiamento (per informazioni, leggere il relativo manuale d'uso).

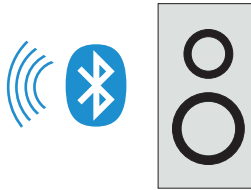

3. Connessione del giradischi.

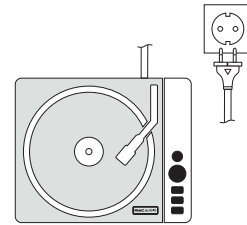

IMPORTANTE

Affinché l'accoppiamento tra giradischi e altoparlante Bluetooth possa avvenire in modo corretto, è necessario che entrambi siano **affiancati direttamente** l'uno all'altro. Una volta avvenuto l'accoppiamento, giradischi e altoparlante possono essere spostati a una distanza massima di 10 metri l'uno dall'altro.

NOTA: se l'altoparlante Bluetooth è già accoppiato a un altro dispositivo (ad esempio, smartphone o computer), è necessario verificare che non sia collegato via Bluetooth al precedente dispositivo nel momento in cui si accende il giradischi. Per maggiori informazioni, leggere il manuale d'uso abbinato all'altoparlante Bluetooth.

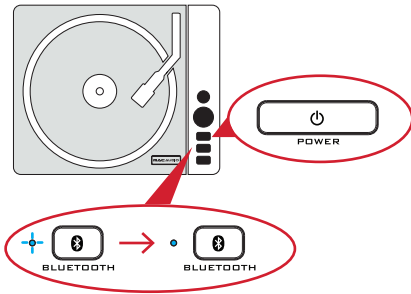

4. Per accendere il giradischi, premere il suo pulsante POWER. Dopo alcuni secondi, la spia luminosa BLUETOOTH inizia a lampeggiare rapidamente; ciò indica che il giradischi è pronto per essere accoppiato all'altoparlante.

IMPORTANTE

Accertarsi che sia l'altoparlante sia il giradischi si trovino in modalità di accoppiamento. Quando il giradischi si trova in modalità di accoppiamento, la sua spia luminosa BLUETOOTH lampeggia rapidamente (se non lo fa, premere brevemente due volte di seguito il pulsante BLUETOOTH). Per capire in che modo l'altoparlante segnala la modalità di accoppiamento (o per portarlo in quella modalità qualora non lo sia già), leggere il corrispondente manuale d'uso.

Attendere...

La procedura di accoppiamento e collegamento all'altoparlante Bluetooth può richiedere fino a 2 minuti. Attendere fino a quando la spia BLUETOOTH del giradischi diventa blu e l'altoparlante segnala di essersi collegato.

Una volta che il giradischi è stato correttamente accoppiato all'altoparlante Bluetooth utilizzato, la spia BLUETOOTH del giradischi resterà accesa in modo fisso e di colore blu.

NOTA: a ogni accensione, il giradischi si ricollega automaticamente all'ultimo dispositivo Bluetooth a cui era collegato in precedenza. Per accoppiarlo a un nuovo dispositivo, sarà sufficiente premere brevemente **due volte di seguito** il pulsante BLUETOOTH sul giradischi.

5. Per informazioni su come ascoltare i dischi in vinile, leggere la sezione **Riproduzione dei vinili**.

Suggerimenti e Risoluzione dei problemi relativi a Bluetooth

- Prima di accendere il giradischi, accertarsi che l'altoparlante Bluetooth utilizzato si trovi in modalità di accoppiamento (non collegato a un altro dispositivo). Sia il giradischi sia l'altoparlante devono trovarsi in modalità di accoppiamento. Quando il giradischi si trova in modalità di accoppiamento, la sua spia luminosa BLUETOOTH lampeggia. Per capire in che modo l'altoparlante segnala la modalità di accoppiamento (o per portarlo in quella modalità qualora non lo sia già), leggere il corrispondente manuale d'uso.
- Per eseguire l'accoppiamento iniziale, collocare l'altoparlante Bluetooth vicino al giradischi. Una volta che il giradischi è accoppiato all'altoparlante, è possibile posizionarlo in un qualsiasi punto preferito purché entro il raggio di azione del segnale Bluetooth (max 10 metri).
- Attendere... La procedura di accoppiamento e collegamento all'altoparlante Bluetooth può richiedere fino a 2 minuti. Attendere fino a quando la spia BLUETOOTH del giradischi diventa blu e l'altoparlante segnala di essersi collegato.
- Se il giradischi è già stato accoppiato a un altoparlante che è presente nel raggio di azione Bluetooth, è possibile ricollegarlo a esso premendo una volta il pulsante BLUETOOTH nella modalità di accoppiamento o di stand-by.

Opzione 2: RCA Stereo Out

1. Inserire il cavo stereo (in dotazione) provvisto di jack STEREO OUT nel retro del giradischi.

Accertarsi che gli spinotti rosso (destro) e bianco (sinistro) del cavo vengano inseriti nelle rispettive prese rossa e bianca del giradischi.

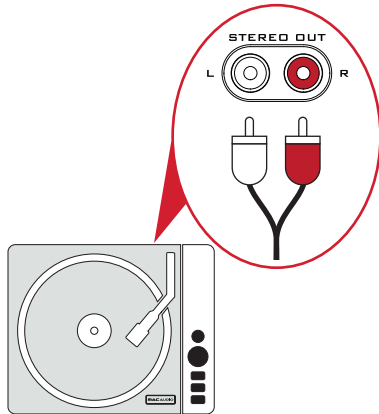

Accertarsi che gli spinotti rosso (destro) e bianco (sinistro) del

cavo vengano inseriti nelle rispettive prese rossa e bianca del dispositivo audio.

2. Collegare il connettore dell'estremità opposta del cavo stereo alla presa d'ingresso stereo del ricevitore o di altro dispositivo audio.

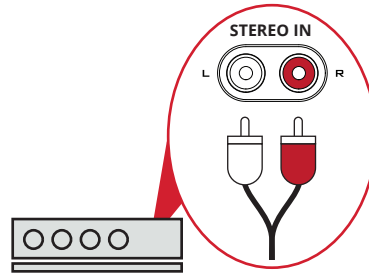

IMPORTANTE NON utilizzare questo giradischi con ingressi contraddistinti dalla scritta "PHONO IN". Questo tipo di ingresso garantisce l'amplificazione a quei giradischi che la necessitano; questo giradischi

invece NON ne ha bisogno e la sua eventuale applicazione rischierebbe di danneggiare l'impianto audio.

3. Per accendere il giradischi, collegarlo e premere il pulsante POWER.

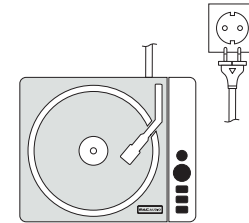

4. Per informazioni su come ascoltare i dischi in vinile, leggere la sezione **Riproduzione dei vinili**.

Opzione 3: Collegamento di cuffie auricolari

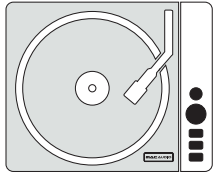

1. Collegare le cuffie auricolari o il cavo da 3,5 mm (in dotazione) alla presa HEADPHONE OUT nella parte anteriore del giradischi.
2. Se si utilizza il cavo da 3,5 mm fornito in dotazione, collegarne l'altra estremità alla presa d'ingresso del dispositivo audio utilizzato.
3. Per accendere il giradischi, collegarlo e premere il pulsante POWER.
4. Per informazioni su come ascoltare i dischi in vinile, leggere la sezione **Riproduzione dei vinili** in basso.

4: Riproduzione dei vinili!

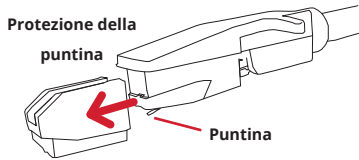

1. Accertarsi di aver rimosso la copertura di protezione della puntina all'estremità del braccio di lettura.

Se NON lo è, tirare delicatamente verso di sé la protezione e rimuoverla. Conservare la protezione in un luogo sicuro per un futuro utilizzo in caso di spostamento del giradischi.

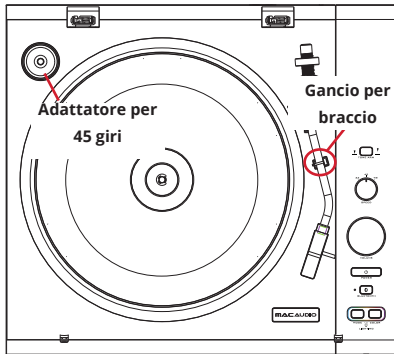

2. Accertarsi che il braccio di lettura sia sganciato dal suo sostegno.

3. Porre il disco sul giradischi. Se necessario, utilizzare l'adattatore da 45 giri (in genere, per dischi da 7" o singoli, mentre l'adattatore non occorre per la maggior parte di dischi da 12").

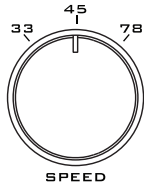

4. Posizionare il selettore **SPEED** sul valore corretto per il disco in questione:

33 per la maggior parte di dischi da 12"

45 per la maggior parte di dischi da 7" e alcuni da 10"

78 per i dischi più vecchi (rari)



- ①
5. Premere il pulsante **TONE ARM** per sollevare il braccio del giradischi.
 6. Spingere delicatamente di lato il braccio di lettura, in modo che si posizioni sopra al disco. Il piatto inizierà a ruotare automaticamente.
 7. Premere nuovamente il pulsante **TONE ARM** per abbassare la puntina sul disco.

Una volta che il braccio di lettura avrà raggiunto la fine del disco, il piatto si arresterà automaticamente.

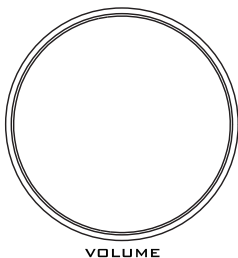

Per controllare il volume: utilizzare la manopola **VOLUME**. Se il giradischi è collegato a un dispositivo Bluetooth, è possibile anche utilizzare i comandi di quel dispositivo.

IMPORTANTE Se si utilizzano i jack STEREO OUT, la manopola **VOLUME** non consente di regolare il volume. In tal caso, utilizzare piuttosto i comandi del volume di quel dispositivo audio.



Per fermare il disco e riportare il braccio di lettura sul suo sostegno: premere il pulsante **TONE ARM** per sollevare il braccio. Spingere delicatamente di lato il braccio di lettura per riportarlo sul suo sostegno. Il piatto terminerà automaticamente di girare. Premere nuovamente il pulsante **TONE ARM** per abbassare la puntina sul sostegno.

Effetti luminosi multipli

Premere il pulsante **MODE** presente sulla parte superiore del giradischi per attivare gli effetti luminosi multipli. Continuare a premere il pulsante **MODE** per scorrere le seguenti modalità di illuminazione.

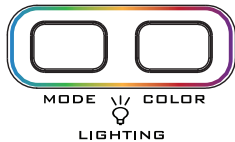

Rave: la luce pulsa e cambia colore.

Off: l'opzione di effetti luminosi multipli è disattivata.

Still: premere il pulsante **COLOR** per cambiare colori.

Chase: la luce gira in cerchio. Premere **COLOR** per cambiare i colori.

Fade: lentamente, prima la luce si affievolisce e poi si intensifica.

Chill: lentamente, la luce cambia progressivamente in tutti i colori.

Rainbow: la luce circonda l'altoparlante con un effetto arcobaleno.

Base Light: le luci blu intorno alla base del giradischi sono accese, mentre la consueta illuminazione del giradischi è spenta.

Pulse: La luce pulsa al ritmo della musica riprodotta (potrebbe rendersi necessario alzare il volume della musica). Premere **COLOR** per cambiare i colori.

Disco 1: la luce gira in molteplici modi intorno al giradischi e cambia di colore.

Disco 2: la luce gira intorno al giradischi e cambia di colore.

Sostituzione della testina

Se si rendesse necessario sostituire la testina del giradischi, attenersi alle indicazioni riportate di seguito.

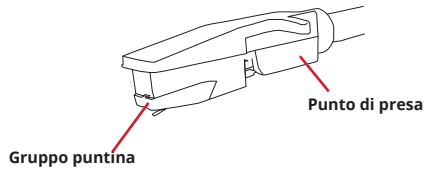

1. Accertarsi che il giradischi sia staccato dalla corrente di rete.
2. Prendere tra due dita la testina del braccio di lettura, vicino alla puntina.
3. Ruotare delicatamente il gruppo della puntina verso il basso e in avanti per rimuoverlo.
4. Collocare il nuovo gruppo puntina nella posizione in cui si trovava quello vecchio. Fare attenzione a non toccare direttamente la puntina!

Tour of the Turntable

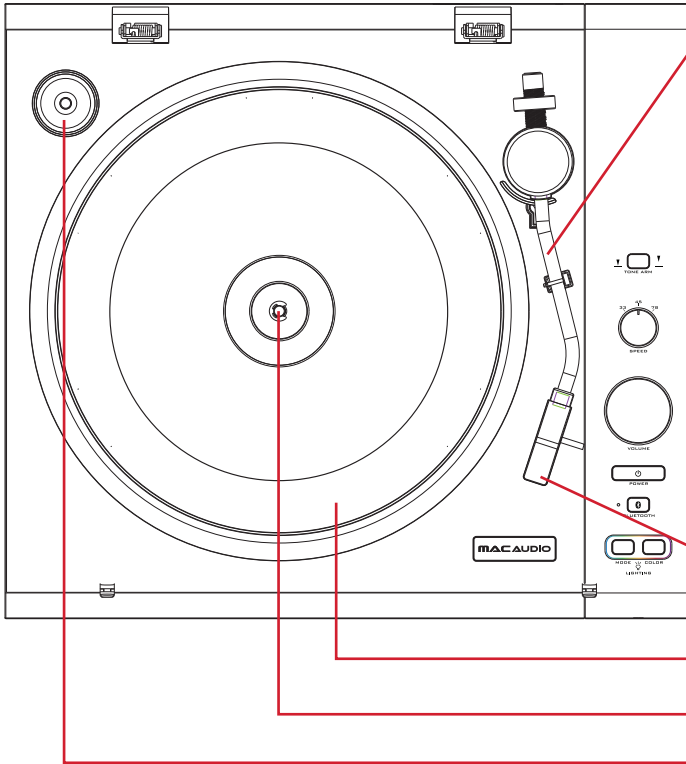

Quando il **braccio di lettura** e la puntina a esso fissata vengono posizionati sopra il disco, il piatto comincia a girare.

Il **pulsante TONE ARM** consente di sollevare e abbassare il braccio di lettura.

Il **selettore SPEED** consente di impostare la velocità del piatto in modo che corrisponda al tipo di disco che si desidera riprodurre (33, 45, 78).

La **manopola VOLUME** consente di regolare il volume del giradischi durante l'uso di cuffie auricolari o Bluetooth.

Il **pulsante POWER** consente di accendere e spegnere il giradischi.

Il **pulsante BLUETOOTH** consente di avviare l'accoppiamento Bluetooth e la spia corrispondente mostra lo stato della procedura.

I **pulsanti LIGHTING** cambiano la modalità (**MODE**) e il colore (**COLOR**) degli effetti luminosi multipli.

Puntina (nota anche come "ago") e testina vengono appoggiate sul disco e in questa maniera trasmettono la musica agli altoparlanti.

Il **piatto** fa girare i dischi.

Il **perno** tiene in posizione il disco.

L'**adattatore per 45 giri** (nel contenitore) consente di porre sul piatto anche i dischi da 7" con fori centrali grandi, che possono essere così applicati al perno.

Estimado cliente de MAC AUDIO:

Gracias por haber elegido un producto MAC AUDIO.

Este tocadiscos de transmisión inalámbrica es la mejor solución integral para que disfrute de sus vinilos, con cinco modos de luz integrados y tres sencillas formas de conexión:



Bluetooth conecta inalámbricamente con prácticamente cualquier altavoz Bluetooth para una máxima flexibilidad y libertad.



Salida de audio RCA conecta con cualquier sistema con entrada de línea de estéreo a través de los conectores para estéreo situados en la parte posterior del tocadiscos y los cables estéreo RCA incluidos. ¡No se necesita ningún amplificador! Sencillamente, conecte y reproduzca.

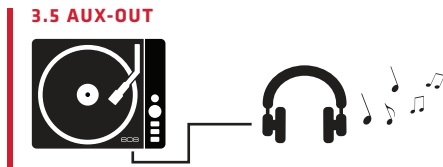

Salida auxiliar de 3.5 le permite usar sus audífonos o conectar directamente a una entrada de línea de 3.5 mm.

Paso 1: Desempaque el tocadiscos.

Extraiga cuidadosamente el tocadiscos y todos los accesorios de la caja. La cubierta del tocadiscos está sujeta con cinta para impedir que éste se mueva durante el transporte. Con cuidado, retire la cinta de los lados de la cubierta para abrirla.

¿Qué hay en la caja?

- + Tocadiscos con cable de alimentación
- + Cable de salida de línea
- + Cable de salida de estéreo
- + Adaptador 45

Retire la cubierta de la aguja

Antes de usar el tocadiscos por primera vez, asegúrese de retirar la cubierta de la aguja del extremo del brazo movable. Con cuidado, tire de la cubierta hacia usted y retírela. Guarde la cubierta en un lugar seguro—debe usarla siempre que mueva el tocadiscos.

Desenganche el brazo

Para poder escuchar los discos, primero tendrá que desenganchar el brazo movable de su portabrazo.

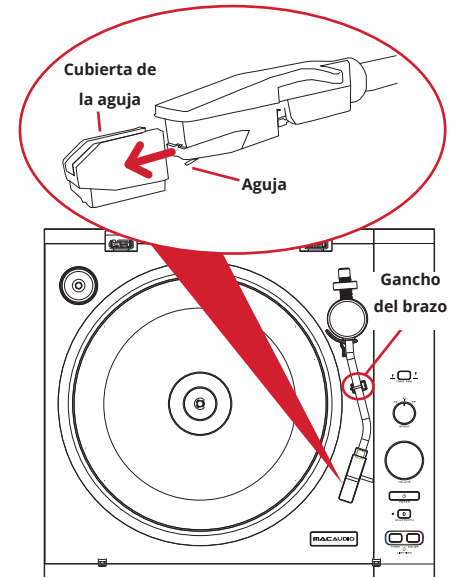

Paso 2: Conecte el tocadiscos.

Opción 1: Bluetooth inalámbrico

1. Coloque su altavoz Bluetooth cerca del tocadiscos para sincronizarlos.

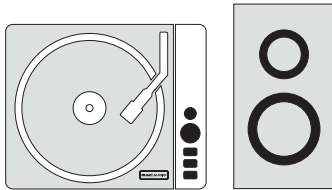

Tocadiscos

Altavoz Bluetooth

2. Encienda su altavoz Bluetooth y asegúrese que esté en modo de sincronización (consulte el manual del usuario para ver más información).

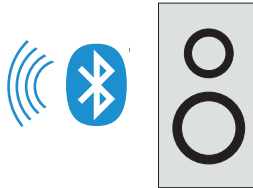

Consulte el manual del usuario incluido con su altavoz Bluetooth para ver más información.

3. Enchufe el tocadiscos.

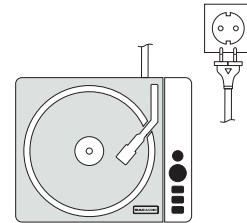

¡IMPORTANTE!!!

¡Su altavoz Bluetooth debe estar **MUY CERCA** del tocadiscos para su sincronización! Después de sincronizar el tocadiscos y el altavoz, usted puede mover el altavoz adonde quiera dentro del alcance de 30 pies (9 metros).

AVISO: Si el altavoz Bluetooth ya está sincronizado con otro dispositivo (tal como su teléfono inteligente o computadora), usted tendrá que cerciorarse de que no esté conectado con ese dispositivo vía Bluetooth cuando encienda el tocadiscos.

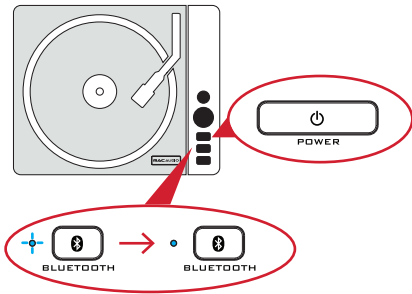

Tenga paciencia ...

El proceso de sincronización y conexión con el altavoz Bluetooth podría demorar hasta 2 minutos en finalizar. Por favor, espere hasta que el indicador BLUETOOTH del tocadiscos se torne azul y el altavoz indique que está sincronizado.

- Oprima el botón POWER en el tocadiscos para encenderlo. Después de varios segundos, la luz indicadora Bluetooth comienza a parpadear rápidamente—eso significa que el tocadiscos está listo para sincronizarse con su altavoz.

¡IMPORTANTE!!!

Asegúrese de que **AMBOS**, su altavoz y el tocadiscos estén en modo de sincronización. La luz indicadora BLUETOOTH del tocadiscos parpadea rápidamente cuando éste está en el modo de sincronización (oprima brevemente el botón BLUETOOTH dos veces si esta luz no está parpadeando rápidamente). Consulte el manual de su altavoz para ver como éste indica el modo de sincronización (y cómo ponerlo en modo de sincronización si no está en ese modo).

Una vez que el tocadiscos se ha sincronizado exitosamente con su altavoz Bluetooth, el indicador Bluetooth se torna azul continuo.

AVISO: El tocadiscos se volverá a conectar automáticamente con su último dispositivo Bluetooth. Para sincronizarlo con un nuevo dispositivo, oprima brevemente el botón BLUETOOTH del tocadiscos **dos veces**.

- Pase a la sección ¡Reproduzca su vinilo! en la página 35 para comenzar a escuchar sus discos

Consejos sobre Bluetooth y solución de problemas

- Antes de encender el tocadiscos, asegúrese que su altavoz Bluetooth esté en modo de sincronización (no conectado a otro dispositivo). Tanto el tocadiscos como su altavoz deberán estar en modo de sincronización. La luz indicadora BLUETOOTH del tocadiscos parpadea cuando éste está en el modo de sincronización. Consulte el manual de su altavoz para ver como éste indica el modo de sincronización (y cómo ponerlo en modo de sincronización si no está en ese modo).
- Para sincronizarlo inicialmente, coloque su altavoz Bluetooth cerca del tocadiscos. Una vez que el tocadiscos se ha sincronizado con el altavoz, usted puede mover el altavoz adonde quiera dentro del alcance de Bluetooth de hasta 33 pies (10 metros).
- Tenga paciencia ... el proceso de sincronización y conexión con el altavoz Bluetooth podría demorar hasta 2 minutos en finalizar. Por favor, espere hasta que el indicador BLUETOOTH del tocadiscos se torne azul y el altavoz indique que está sincronizado.
- Si ya ha sincronizado el tocadiscos con un altavoz que esté dentro del alcance de conexión, puede iniciar la reconexión con el mismo oprimiendo una sola vez el botón BLUETOOTH en modo de sincronización o de espera.

Opción 2: Salida de estéreo RCA

1. Conecte el cable estéreo suministrado en los conectores STEREO OUT (Salida estéreo) situados en la parte posterior del tocadiscos.

Asegúrese de que los extremos de cable rojo (derecho) y blanco (izquierdo) correspondan con los conectores rojo y blanco respectivamente en el tocadiscos.

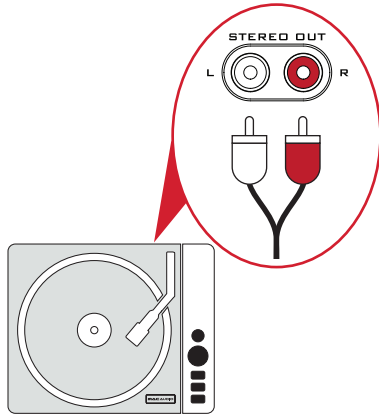

Asegúrese de que los extremos de cable rojo (derecho) y blanco (izquierdo) correspondan con los conectores rojo y blanco respectivamente en el dispositivo de audio.

2. Conecte el otro extremo del cable estéreo suministrado en los conectores de entrada estéreo de su receptor u otro dispositivo de audio.

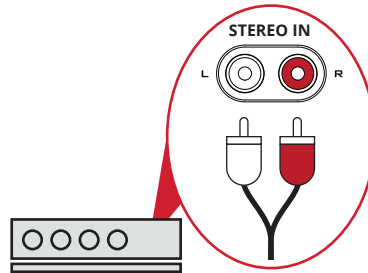

IMPORTANTE: NO utilice este tocadiscos con entradas identificadas con PHONO IN. Este tipo de entrada proporciona

amplificación para los tocadiscos que la requieren (¡éste NO la requiere!), lo cual puede dañar su sistema de audio.

3. Enchufe el tocadiscos y oprima el botón POWER para encenderlo.

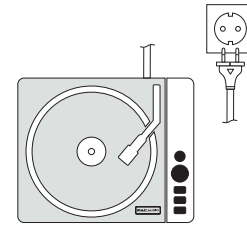

4. Pase a la sección ¡Reproduzca su vinilo! en la página 32 para comenzar a escuchar sus discos.

Opción 3: Salida de audífonos

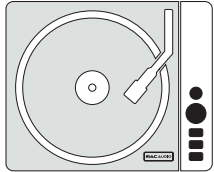

1. Conecte sus audífonos o el cable de 3.5 mm suministrado en el conector HEADPHONE OUT (Salida de audífonos) situado en la parte anterior del tocadiscos.
2. Si está usando el cable de 3.5 suministrado, conecte el otro extremo en el conector de entrada de su dispositivo de audio.
3. Enchufe el tocadiscos y oprima el botón POWER para encenderlo.
4. Pase a la sección **¡Reproduzca su vinilo!** a continuación para comenzar a escuchar sus discos.

Paso 4: ¡Reproduzca su vinilo!

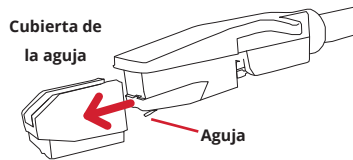

1. Asegúrese que la cubierta de la aguja esté retirada del extremo del brazo movable.

SI NO ES ASÍ, con cuidado, tire de la cubierta hacia usted y retírela. Guarde la cubierta en un lugar seguro—deberá usarla siempre que mueva el tocadiscos.

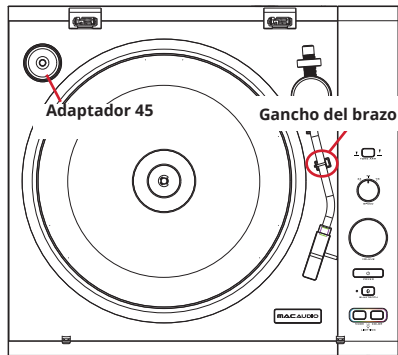

2. Asegúrese que el brazo movable esté desenganchado del portabrazo.
3. Coloque su disco en el tocadiscos. Utilice el adaptador 45, si es necesario (usualmente para discos de 7 pulgadas, o de una sola canción—la mayoría de los discos de 12 pulgadas no necesitan ningún adaptador).

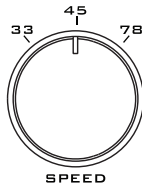

4. Ajuste el selector **SPEED** (Velocidad) a la velocidad correcta para el disco.

33 para la mayoría de discos de 12 pulgadas

45 para la mayoría de discos de 7 pulgadas y algunos de 10 pulgadas

78 para discos más antiguos (rara vez utilizados)



5. Oprima el botón **TONE ARM** (Brazo movable) para levantar el brazo movable.

6. Empuje cuidadosamente el brazo movable hasta que esté situado sobre el disco. El plato comenzará a girar automáticamente.

7. Oprima nuevamente el botón **TONE ARM** (Brazo movable) para bajar la aguja sobre el disco.

Cuando el brazo movable llega al final del disco, el plato se detiene automáticamente.

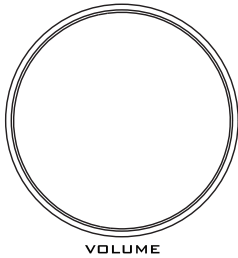

Para controlar el volumen: Use el mando **VOLUME** (Volumen). Si está conectado a un dispositivo Bluetooth, también puede usar los controles del dispositivo. **IMPORTANTE:** Si está usando los conectores STEREO OUT (Salida estéreo), el mando VOLUME (Volumen) no controla el volumen. En su lugar, utilice los controles de volumen de su dispositivo de audio.



Para parar el disco y hacer que el brazo movable regrese a su

portabrazo: Oprima el botón **TONE ARM** (Brazo movable) para levantar el brazo. Empuje cuidadosamente el brazo movable de vuelta a su portabrazo. El plato dejará de girar automáticamente. Luego oprima nuevamente el botón **TONE ARM** (Brazo movable) para bajar el brazo a su portabrazo.

Uso de la iluminación multimodo

Oprima el botón **MODE** (Modo) en la parte superior del tocadiscos para activar la iluminación multimodo. Continúe pulsando el botón **MODE** (Modo) para ciclar a través de los siguientes modos de iluminación.

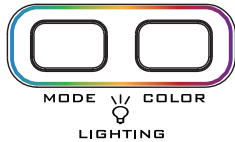

Rave (Delirio): La luz pulsa y cambia de color con el ritmo de la música. Este es el modo de iluminación cuando usted enciende el tocadiscos por primera vez.

Off (Apagado): La iluminación multimodo está apagada.

Still (Fijo): Oprima el botón **COLOR** para cambiar los colores.

Chase (Perseguir): La luz se mueve velozmente en un círculo. Oprima **COLOR** para cambiar los colores.

Fade (Atenuación): La iluminación se atenúa o intensifica lentamente. Oprima **COLOR** para cambiar los colores.

Chill (Relajante): La luz avanza lentamente a través de todos los colores.

Rainbow (Arco iris): La luz crea un efecto arco iris alrededor del altavoz.

Base Light (Base de luz): Las luces azules alrededor de la base del tocadiscos se activan; la luz del tocadiscos se apaga.

Pulse (Pulsar): La luz pulsa al ritmo de la música (¡quizá tenga que incrementar el volumen de su música!). Oprima **COLOR** para cambiar los colores.

Disco 1: La luz avanza de múltiples maneras alrededor del tocadiscos y cambia de color.

Disco 2: La luz se intensifica y disminuye gradualmente. Oprima **COLOR** para cambiar los colores.

Reemplazo del cartucho

Siga estas instrucciones si necesita reemplazar el cartucho del tocadiscos.

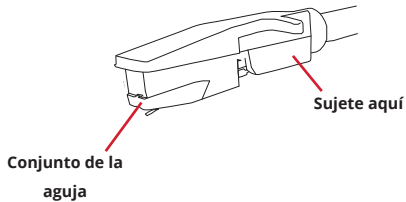

1. Cerciórese de que el tocadiscos esté apagado.
2. Sujete el cabezal del brazo movable, cerca de la aguja.
3. Gire cuidadosamente el conjunto de la aguja hacia abajo y hacia adelante para retirarlo.
4. Coloque el nuevo conjunto de aguja donde estaba el conjunto antiguo.
¡Tenga cuidado de no tocar la aguja!

Recorrido del tocadiscos

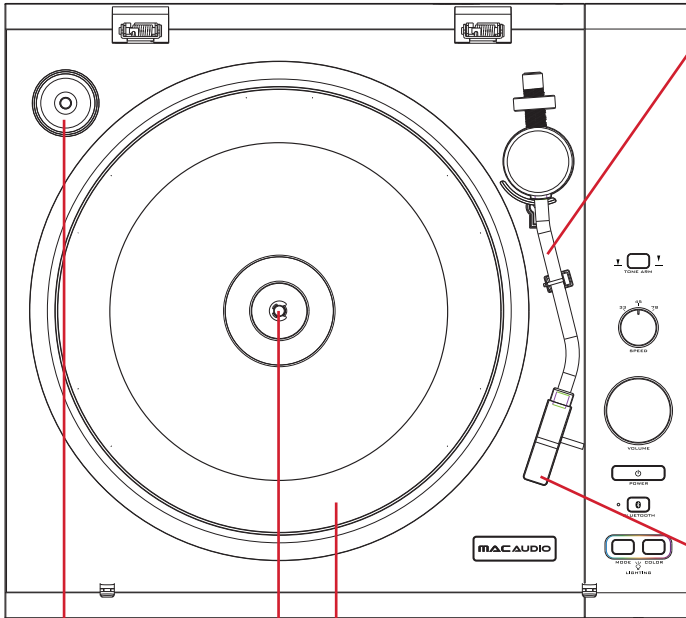

El brazo móvil sujeta la aguja y hace girar automáticamente el plato cuando se coloca sobre el disco.

El botón TONE ARM (Brazo móvil) eleva y baja el brazo móvil.

El selector SPEED (Velocidad) ajusta la velocidad del plato para que corresponda con el tipo de disco que usted va a escuchar (33, 45, 78).

El mando VOLUME (Volumen) ajusta el volumen del tocadiscos cuando se utilizan audífonos o Bluetooth.

El botón POWER (Potencia) enciende y apaga el tocadiscos.

El botón e indicador BLUETOOTH inicia la sincronización Bluetooth y muestra el estado Bluetooth.

Los botones LIGHTING (de iluminación) cambian el **MODO** y el **COLOR** de la iluminación multimodo.

La aguja y el conjunto de la aguja se colocan sobre el disco y transmiten la música a sus altavoces.

El plato gira sus discos.

El husillo sujeta su disco en posición.

El adaptador para 45s (en un receptáculo) adapta los discos de 7 pulgadas con agujeros centrales grandes para poder montarlos en el husillo central.





Lise-Meitner-Str. 9 · 50259 Pulheim/Germany
www.mac-audio.de