SOUNDBAR 1000

BEDIENUNGSANLEITUNG/GEWÄHRLEISTUNGSURKUNDE

OWNER'S MANUAL/WARRANTY DOCUMENT

MODE D'EMPLOI / CERTIFICAT DE GARANTIE

AVVERTENZE IMPORTANTI PER L'INSTALLAZIONE / CERTIFICATO DI GARANZIA

NOTAS IMPORTANTES SOBRE LA INSTALACIÓN / CERTIFICADO DE GARANTÍA

MAC
AUDIO



The *Bluetooth*® word mark and logos are registered trademarks owned by Bluetooth SIG, Inc. and any use of such marks by MAC AUDIO is under license. Other trademarks and trade names are those of their respective owners.



Bitte führen Sie das Gerät am Ende seiner Lebensdauer den zur Verfügung stehenden Rückgabe- und Sammelsystemen zu.

At the end of the product's useful life, please dispose of it at appropriate collection points provided in your country.



Une fois le produit en fin de vie, veuillez le déposer dans un point de recyclage approprié.



This symbol means that the product contains batteries covered by European Directive 2013/56/EU which cannot be disposed of with normal household waste. Inform yourself about the local separate collection system for electrical and electronic products and batteries. Follow local rules and never dispose of the product and batteries with normal household waste. Correct disposal of old products and batteries helps prevent negative consequences for the environment and human health.



Your product is designed and manufactured with high quality materials and components, which can be recycled and reused.

Ⓓ

3

ⒼⒷ

13

Ⓕ

23

Ⓘ

33

Ⓔ

43

Sehr geehrter Kunde,
vielen Dank, dass Sie sich für die Mac Audio
Soundbar 1000 entschieden haben.
Bitte lesen Sie unsere folgenden Hinweise vor
Inbetriebnahme der Soundbar 1000 genau durch.

WICHTIGE SICHERHEITSHINWEISE:

Bitte lesen Sie die Bedienungsanleitung vor der Inbetriebnahme aufmerksam durch. Die Bedienungsanleitung enthält wichtige Hinweise zum Betrieb und zur Sicherheit. Befolgen Sie unbedingt alle Hinweise. Bewahren Sie die Bedienungsanleitung gut auf.

WARNHINWEISE: Alle Warnzeichen auf dem Gerät, dem Zubehör und in der Bedienungsanleitung müssen beachtet werden.

WÄRMEEINWIRKUNG: Betreiben Sie das Gerät mit Zubehör nur im Temperaturbereich von 10°C bis 40°C.

Das Gerät sollen nicht in der Nähe von Wärmequellen aufgestellt werden (Heizkörper, Öfen, Heizstrahler, offene Flammen). Beim Aufstellen in Nähe von Verstärken sollte ein Mindestabstand von 10 cm nicht unterschritten werden.

Stellen Sie keine offenen Flammen, wie z. B. Kerzen, auf das Gerät.

Achten Sie auf eine ausreichende Belüftung des Gerätes. Das Gerät darf nicht abgedeckt sein, z. B. durch Vorhänge, Gardinen. Halten Sie ausreichend (ca. 20 cm) Abstand zu Wänden.

EINFLUSS VON FEUCHTIGKEIT: Das Gerät darf nicht Tropf- oder Spritzwasser ausgesetzt werden. Ebenfalls darf es nicht zum Abstellen von Vasen oder anderen mit Feuchtigkeit gefüllten Behältern benutzt werden. Setzen Sie das Gerät weder Wasser noch hoher Luftfeuchtigkeit aus. Es besteht die Gefahr eines Stromschlags. Bei Kontakt mit Feuchtigkeit oder Flüssigkeiten trennen Sie das Gerät sofort vom Netz.

FREMDKÖRPER: Achten Sie darauf, dass keine Fremdkörper durch die Öffnungen des Gerätes ins Innere gelangen. Sie könnten Kurzschlüsse auslösen und auch einen Stromschlag und Brand.

REINIGUNG: Bitte verwenden Sie ein trockenes und weiches Tuch und keine Reinigungsmittel, Sprays oder chemische Lösungsmittel, da sonst die Oberfläche beschädigt werden könnte.

STROMANSCHLUSS: Bitte beachten Sie die Spannungswerte auf den Hinweisschildern. Das Gerätes darf nur mit den auf den

Schildern angegebenen Spannungswerten und Frequenzwerten betrieben werden.

BLITZSCHUTZ/VORSICHTSMASSNAHMEN: Wird das Gerät längere Zeit (z. B. im Urlaub) nicht benutzt, sollte es durch Ziehen des Netzsteckers vom Netz getrennt werden. Das Gerät sollte auch bei Gewitter vom Netz getrennt werden. Somit wird eine Beschädigung durch Blitzschlag und Überspannung verhindert.

NETZKABEL: Das Netzkabel muss immer betriebsbereit sein und sollte nur so verlegt sein, dass niemand auf das Netzkabel treten kann. Auch darf es nicht durch Gegenstände eingeklemmt sein, die das Kabel beschädigen können. Bei Verwendung von Steckern und Mehrfachsteckdosen ist darauf zu achten, dass das Kabel an der Stelle, wo es aus der Steckdose kommt, nicht geknickt wird. Das Netzkabel nicht mit feuchten Händen anschließen oder entfernen. Der Netzstecker dient als Abschaltvorrichtung und muss immer frei zugänglich sein.

ÜBERLASTUNG: Steckdosen, Mehrfachsteckdosen und Verlängerungskabel sollten nicht überlastet werden. Bei Überlastung besteht Stromschlag- und Brandgefahr.

AUFSTELLUNG: Bitte beachten Sie die Montageanweisung.

Das Gerät sollte nur auf festem Untergrund und nicht auf bewegliche Untergestelle gestellt oder montiert werden, da sonst Verletzungsgefahr besteht.

Benutzen Sie nur das beige packte oder vom Hersteller spezifiziertes Originalzubehör.

BATTERIEN UND AKKUS dürfen nicht großer Hitze ausgesetzt werden, wie z. B. Sonnenschein, Feuer o. ä.

Es besteht Explosionsgefahr, wenn die Batterie falsch eingesetzt wird. Ersetzen Sie die Batterie nur durch den selben oder gleichwertigen Typ.

GEFAHR DES VERSCHLUCKENS VON BATTERIEN!

- Das Gerät/die Fernbedienung können eine münzförmige/Knopf-Batterie enthalten, die verschluckt werden kann. Halten Sie die Batterie zu jeder Zeit außerhalb der Reichweite von Kindern. Wird die Batterie verschluckt, kann dies zu schweren Verletzungen oder zum Tod führen. Schwere innere Verbrennungen können innerhalb von 2 Stunden nach dem Verschlucken auftreten.
- Suchen Sie umgehend einen Arzt auf, wenn der Verdacht besteht, dass eine Batterie verschluckt oder in einen Teil des Körpers eingeführt wurde.

- Wenn die Batterien gewechselt werden, halten Sie alle neuen und gebrauchten Batterien außerhalb der Reichweite von Kindern. Vergewissern Sie sich, dass das Batteriefach nach einem Batteriewechsel wieder vollständig geschlossen ist.
- Kann das Batteriefach nicht vollständig geschlossen werden, verwenden Sie das Produkt nicht weiter. Halten Sie das Produkt außerhalb der Reichweite von Kindern und kontaktieren Sie den Hersteller.

SCHÄDEN, DIE VOM FACHMANN BEHOBEN WERDEN MÜSSEN:

Bei den folgenden Schäden sollte das Gerät sofort vom Netz getrennt werden und ein Fachmann mit der Reparatur beauftragt werden:

- Bei sichtbaren Beschädigungen des Netzkabels darf das Gerät nicht mehr betrieben werden. Ein beschädigtes Kabel darf nicht repariert, sondern muss ausgetauscht werden.
- Beschädigungen der Netzbuchse am Gerät.
- Wenn Feuchtigkeit oder Wasser in das Gerät gelangt ist oder Gegenstände in das Gerät gefallen sind.
- Wenn das Gerät heruntergefallen ist und das Gehäuse beschädigt ist
- Wenn das Gerät nicht richtig funktioniert, obwohl man alle Hinweise in der Bedienungsanleitung beachtet hat.

Es dürfen nur nachträgliche Änderungen vorgenommen werden, die vom Hersteller genehmigt sind.

Es dürfen zur Reparatur nur Originalersatzteile verwendet werden.

Nach einer Reparatur sollte das Gerät auf Sicherheit überprüft werden, um eine ordnungsgemäße und sichere Funktion sicherzustellen.

Reparaturen müssen immer qualifizierten Fachkräften überlassen werden, da man sich sonst gefährlichen Hochspannungen oder anderen Gefahren aussetzt.



Das Dreieck mit Blitzsymbol warnt den Benutzer, dass innerhalb des Gerätes hohe Spannungen verwendet werden, die gefährliche Stromschläge verursachen können.



Das Dreieck mit Ausrufezeichen macht den Benutzer darauf aufmerksam, dass in der beigefügten Bedienungsanleitung wichtige Betriebs- und Wartungsanweisungen (Reparatur) enthalten sind, die unbedingt beachtet werden müssen.



NICHT ÖFFNEN! GEFAHR DES ELEKTRISCHEN SCHLAGES!

ACHTUNG: Weder das Gehäuse/Netzteile öffnen noch Abdeckungen entfernen, um Stromschläge zu vermeiden. Keine Reparatur durch den Benutzer. Reparatur nur durch qualifizierte Techniker!

Keine Steckdosen oder Verlängerungskabel benutzen, die den Stecker des Gerätes nicht vollständig aufnehmen.



Gerät der Schutzklasse II mit doppelter Isolation. Kein Schutzerdungsanschluss vorhanden.

ENTSORGUNGSHINWEISE

Gemäß der europäischen Richtlinie 2012/19/EU müssen alle elektrischen und elektronischen Geräte über lokale Sammelstellen getrennt entsorgt werden. Bitte beachten Sie die lokalen Vorschriften, und entsorgen Sie Ihre Altgeräte nicht mit dem normalen Hausmüll.

Batterie-Entsorgung

Alt-Batterien sind Sondermüll und müssen gemäß den aktuellen Vorschriften entsorgt werden.

KONFORMITÄTSERKLÄRUNG



Hiermit erklärt die Firma Magnat Audio-Produkte GmbH, dass sich das Gerät Soundbar 1000 in Übereinstimmung mit den grundlegenden Anforderungen und anderen relevanten Vorschriften der Richtlinie 2014/53/EU befindet. Die Konformitätserklärung finden Sie unter www.mac-audio.de im Downloadbereich des Gerätes.

BESTIMMUNGSGEMÄSSER GEBRAUCH

Dieses Gerät ist nur für die Verwendung im Haus konzipiert.

IHRE SOUNDBAR

HAUPT-EINHEIT

Vorderseite der Haupteinheit

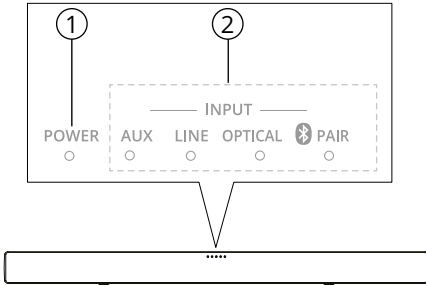

1 POWER (Standby-Anzeige):

Wenn sich die Soundbar im Standby-Modus befindet, leuchtet die Standby-Anzeige rot.

2 Quellen-Anzeigen:

AUX INPUT: Leuchtet beim Wechsel zu einer analogen Eingangsquelle.

LINE INPUT: Leuchtet beim Wechsel zu einer Line-in-Quelle (3,5-mm-Buchse).

OPTICAL INPUT: Leuchtet beim Wechsel zu einer optischen Eingangsquelle.

PAIR INPUT: Leuchtet beim Wechsel zum Bluetooth-Modus und beim Kopplern von Bluetooth-Geräten. Blinkt, wenn die Kopplung über Bluetooth aktiviert wird und wenn die Kopplung fehlgeschlagen ist.

Anschlüsse auf der Rückseite der Haupteinheit

Über diese Anschlüsse können andere Geräte an die Soundbar angeschlossen werden.

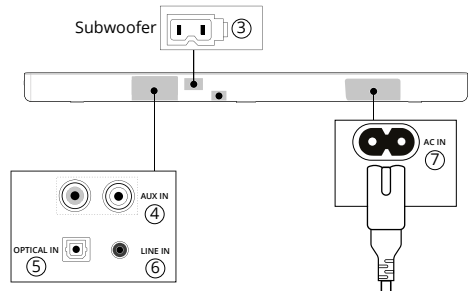

3 SUBWOOFER

Anschluss für den im Lieferumfang enthaltenen Subwoofer.

4 AUX IN

Anschluss für einen analogen Audioausgang des Fernsehgeräts oder eines analogen Geräts.

5 OPTICAL IN

Anschluss für einen optischen Audioausgang des Fernsehgeräts oder eines digitalen Geräts.

6 LINE IN

Anschluss für ein Fernsehgerät oder einen MP3-Player.

7 AC IN

Anschluss an die Stromversorgung.

FERNBEDIENUNG

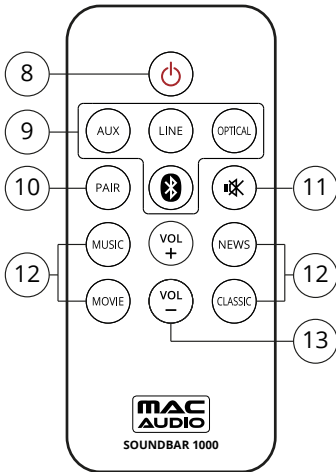

8 (Standby-Ein)

Ein- und Ausschalten der Soundbar.

9 Quellenwahltasten

AUX INPUT: Wechseln der Audioquelle zum AUX-Anschluss.

LINE INPUT: Wechseln der Audioquelle zum Line-in-Anschluss (3,5-mm-Buchse).

OPTICAL IN: Wechseln der Audioquelle zum optischen Anschluss.

 Bluetooth INPUT: Wechseln der Audioquelle zur Bluetooth-Verbindung.

10 PAIR

Aktivieren der Bluetooth-Kopplung oder Trennen der bestehenden Bluetooth-Verbindung.

11 MUTE

Stummschaltung des Tons oder Aufheben der Stummschaltung.

12 Klang-Einstelltasten

Umschalten zwischen den voreingestellten Klangmodi.

13 VOL +/-

Erhöhen oder Verringern der Lautstärke.

Austauschen der Batterie

- Öffnen Sie das Batteriefach.
- Setzen Sie eine Batterie des Typs CR2025 unter Beachtung der angegebenen Polarität (+/-) ein.
- Schließen Sie das Batteriefach.

Achtung

- Bei nicht ordnungsgemäßem Austausch der Batterie besteht Explosionsgefahr. Ersetzen Sie die Batterie nur durch eine Batterie desselben oder eines gleichwertigen Typs.
- Die Fernbedienung enthält eine Knopfzelle, die verschluckt werden kann. Halten Sie die Batterie jederzeit außerhalb der Reichweite von Kindern!

ANSCHLIESSEN UND EINRICHTEN

Dieser Abschnitt hilft Ihnen beim Anschließen der Soundbar an ein Fernsehgerät oder andere Geräte und beim Einrichten des Systems.

Hinweis

- Informationen zum Gerätetyp und zur Stromversorgung sind dem Typenschild auf der Rück- oder Unterseite des Produkts zu entnehmen.
- Stellen Sie vor dem Herstellen oder Ändern von Verbindungen sicher, dass alle Geräte von der Stromversorgung getrennt sind.

Positionieren der Soundbar

Platzieren Sie den Subwoofer in einer Entfernung von mindestens 1 m von der Soundbar und mit 10 cm Abstand zur Wand. Optimale Ergebnisse werden bei einer Anordnung wie unten gezeigt erzielt.

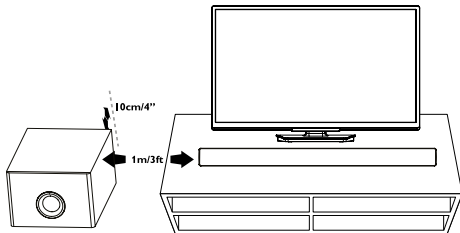

Wandmontage der Soundbar (optional) Schraubenlänge/-durchmesser

Achten Sie darauf, je nach Art der Wand, an der die Soundbar angebracht werden soll, Schrauben mit geeigneter Länge und entsprechendem Durchmesser zu verwenden.

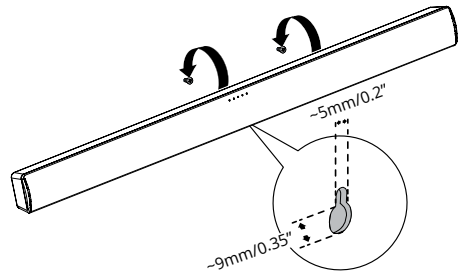
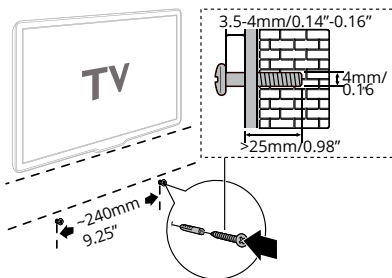

1. Bohren Sie zwei Löcher in die Wand.
2. Befestigen Sie die Dübel und Schrauben in den Bohrlöchern.
3. Hängen Sie die Soundbar an den Befestigungsschrauben auf.

Achtung

- Bei unsachgemäßer Wandmontage sind Unfälle, Verletzungen oder Schäden möglich. Wenden Sie sich bei Fragen an den Kundenservice in Ihrem Land.
- Vergewissern Sie sich vor der Wandmontage, dass die Tragfähigkeit der Wand für das Gewicht der Soundbar ausreichend ist.
- Mac Audio haftet nicht bei Unfällen, Verletzungen oder Schäden infolge einer unsachgemäßen Wandmontage.
- Montieren Sie die Soundbar nur an einer stabilen senkrechten Wand.
- Wenn die Soundbar an Decken oder Schrägen angebracht wird, kann das Gerät herunterfallen und zu schweren Verletzungen führen.
- Verwenden Sie keine kürzeren Schrauben als angegeben. Anderenfalls besteht die Gefahr, dass die Soundbar herunterfällt.
- Während der Wandmontage darf der Netzstecker nicht eingesteckt und die Soundbar nicht eingeschaltet sein. Anderenfalls besteht die Gefahr eines Stromschlags.

ANSCHLÜSSE

Anschluss an das Fernsehgerät

Verbinden Sie die Soundbar mit einem Line-In-Kabel mit dem Fernsehgerät. Nun können Sie den Fernsehton über Ihre Soundbar ausgeben.

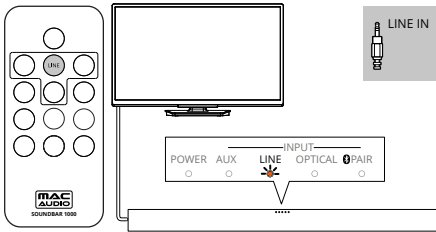

Hinweis

Das Line-In-Kabel darf während der Wiedergabe nicht abgezogen werden. Wir empfehlen, am Fernsehgerät eine Lautstärke von etwa 60 % des Maximalwerts einzustellen, um eine verzerrte Audioausgabe zu vermeiden.

Wenn Ihr Fernsehgerät über einen OPTICAL OUT-Anschluss verfügt, verbinden Sie die Soundbar über ein digitales optisches Kabel (nicht im Lieferumfang enthalten) mit dem Fernseher.

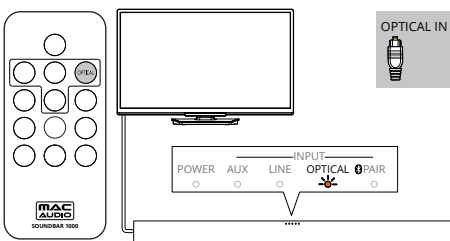

Anschluss für die Audiowiedergabe von anderen Geräten

Sie können die Lautsprecher Ihrer Soundbar für die Audiowiedergabe von anderen Geräten verwenden.

Hinweis

Das Audiokabel darf während der Wiedergabe nicht abgezogen werden.

Anschluss über ein digitales optisches Kabel (nicht im Lieferumfang enthalten)

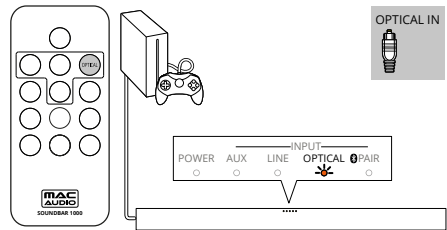

Anschluss über analoge Audiokabel (nicht im Lieferumfang enthalten)

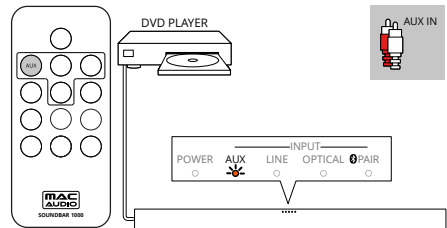



VERWENDEN DER SOUNDBAR

In diesem Abschnitt wird erläutert, wie Sie die Soundbar für die Audiowiedergabe von angeschlossenen Geräten verwenden.

Vorbereitungen

- Stellen Sie die erforderlichen Verbindungen wie in der Bedienungsanleitung beschrieben her.
- Wählen Sie an der Soundbar die richtige Quelle für das entsprechende Gerät aus.

Einstellen der Lautstärke

1. Drücken Sie +/- (Lautstärketaste), um die Lautstärke zu erhöhen oder zu verringern.
 - Um die Stummschaltung zu aktivieren, drücken Sie die Taste  auf der Fernbedienung.
 - Bei aktivierter Stummschaltung blinkt die Anzeige POWER auf der Vorderseite der Haupteinheit rot.
 - Wenn die Stummschaltung aufgehoben wird, blinkt POWER nicht mehr und die Anzeige erlischt.
 - Um den Ton wieder einzuschalten, drücken Sie erneut die Taste  oder VOL +/-.
2. Um die Lautstärke zu erhöhen oder zu verringern, drücken Sie VOL +/- auf der Fernbedienung.

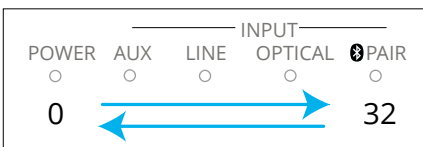

- Beim Drücken der Taste VOL+ leuchten die Anzeigen auf der Gerätevorderseite von links nach rechts auf.
- Beim Drücken der Taste VOL- leuchten die Anzeigen auf der Gerätevorderseite von rechts nach links auf.
- Bei Einstellung der minimalen bzw. maximalen Lautstärke blinken alle Anzeigen auf der Gerätevorderseite zweimal.

Hinweis

Die Einstellung am MP3-Player oder an dem über Bluetooth verbundenen Gerät kann Einfluss auf die Lautstärke haben.

Auswählen des Klangmodus

Vordefinierte Klangmodi ermöglichen eine auf das Bild- bzw. Tonmaterial abgestimmte Klangqualität.

Drücken Sie die Klangeinstelltasten auf der Fernbedienung, um einen Klangmodus auszuwählen.

- Wenn eine Taste gedrückt wird, blinkt die POWER-Anzeige einmal.
- MUSIC: Der Klang ist der ursprünglichen Aufnahmeumgebung, z. B. im Studio oder bei einem Konzert, nachempfunden
- MOVIE: Kinoähnliches Audioerlebnis, speziell abgestimmt auf Filme
- NEWS: Optimierte Sprachwiedergabe und klare Vokale für hervorragende Verständlichkeit
- CLASSIC: Ausgewogene und reine Klangwiedergabe, ideal für klassische Musik

Audiowiedergabe über Bluetooth

Verbinden Sie die Soundbar über Bluetooth mit einem Bluetooth-fähigen Geräte (z. B. iPad, iPhone, iPod touch, Android-Smartphone oder Laptop) und geben Sie die auf dem Gerät gespeicherten Audioinhalte über die Soundbar-Lautsprecher wieder.

Benötigtes Zubehör:

- Bluetooth-fähiges Gerät mit Unterstützung für Version 3.0 + EDR.
- Die maximale Reichweite zwischen der Soundbar und einem Bluetooth-Gerät beträgt ca. 10 m.

1. Drücken Sie die Taste  auf der Fernbedienung, um die Soundbar in den Bluetooth-Modus zu schalten.

Die Anzeige  PAIR INPUT auf der Vorderseite der Haupteinheit blinkt langsam.

2. Aktivieren Sie auf dem Bluetooth-Gerät die Bluetooth-Funktion, suchen Sie nach MAC AUDIO SB1000 und wählen Sie das Gerät aus (Informationen zur Aktivierung der Bluetooth-Funktion finden Sie in der Bedienungsanleitung des Bluetooth-fähigen Geräts).
3. Wenn die Bluetooth-Verbindung hergestellt ist, leuchtet die Bluetooth-Anzeige. Falls innerhalb eines Zeitraums von zwei Minuten keine Verbindung hergestellt werden kann, drücken Sie die Taste PAIR auf der Fernbedienung, um den Kopplungsmodus erneut zu aktivieren.
4. Wählen Sie Audiodateien oder Musik auf Ihrem Bluetooth-Gerät zur Wiedergabe aus. Wenn während der Wiedergabe ein Anruf eingeht, wird die Musikwiedergabe unterbrochen. Nachdem der Anruf beendet wurde, wird die Wiedergabe fortgesetzt.
5. Um den Bluetooth-Modus zu beenden, wählen Sie eine andere Quelle aus. Wenn Sie erneut zum Bluetooth-Modus wechseln, bleibt die Bluetooth-Verbindung aktiv.

Hinweis

Das Musikstreaming kann durch Hindernisse zwischen Gerät und Soundbar, beispielsweise Wände, Metallcover oder andere Geräte in der Nähe, die die gleiche Frequenz verwenden, beeinträchtigt werden.

Wenn Sie die Soundbar mit einem anderen Bluetooth-Gerät verbinden möchten, drücken Sie die Taste PAIR, um die aktuelle Verbindung zu trennen.

Hinweis

Dieses Produkt unterstützt LPCM.

DTS und Dolby Digital werden nicht unterstützt. Beachten Sie bitte, dass der entsprechende Ausgang in den Optionen Ihres Fernsehgeräts aktiviert ist und auf „Stereo PCM“ steht. Lesen Sie hierzu auch die Bedienungsanleitung Ihres Fernsehgeräts.

Abtastfrequenz: 32 KHz, 44,1 KHz, 48 KHz

Automatisches Standby

Bei der Medienwiedergabe von einem verbundenen Gerät schaltet die Soundbar nach 20 Minuten automatisch auf Standby, wenn keine Audiowiedergabe über das verbundene Gerät erfolgt.

Zurücksetzen auf die Werkseinstellungen

Sie können Ihre Soundbar auf die werkseitig programmierten Standardeinstellungen zurücksetzen.

1. Drücken Sie dazu auf Ihrer Fernbedienung die Taste LINE INPUT.
2. Drücken Sie dann innerhalb von 3 Sekunden die Tasten MUSIC, VOL- und NEWS, um die Werkseinstellungen wiederherzustellen. Nach dem Zurücksetzen auf die Werkseinstellungen wechselt das System in den Standby-Modus und wird neu gestartet.

FEHLERBEHEBUNG

Führen Sie Reparaturen am Gerät keinesfalls selbst durch, da anderenfalls der Garantieanspruch erlischt.

Funktionsstörungen können bei jedem elektrischen Gerät auftreten und sind nicht zwangsläufig auf einen Gerätedefekt zurückzuführen. Überprüfen Sie anhand der folgenden Tabelle, ob Sie das Problem selbst beheben können.

Fehler	Mögliche Ursache/Behebung
Die Soundbar funktioniert nicht.	Trennen Sie die Soundbar einige Minuten lang von der Stromversorgung und schließen Sie sie dann wieder an
Es erfolgt keine Wiedergabe über die Lautsprecher der Soundbar.	Verwenden Sie für die Verbindung zwischen der Soundbar und dem Fernsehgerät bzw. anderen Geräten das richtige Audiokabel. Drücken Sie auf der Fernbedienung der Soundbar die Quellenwahltasten, um den richtigen Audioeingang auszuwählen. Vergewissern Sie sich, dass die Soundbar nicht stummgeschaltet ist. Drücken Sie VOL +/-, um die Stummschaltung aufzuheben (siehe „Einstellen der Lautstärke“). Wählen Sie ein anderes Audiosignal für das verbundene externe Gerät aus (die Soundbar bietet Unterstützung nur für LPCM).
Die Bluetooth-Verbindung zwischen einem Gerät und der Soundbar kann nicht hergestellt werden	Das Gerät bietet keine Unterstützung für die mit der Soundbar kompatiblen Profile. Die Bluetooth-Funktion am Gerät ist nicht aktiviert. Eine Anleitung zur Aktivierung von Bluetooth finden Sie in der Bedienungsanleitung des entsprechenden Geräts. Das Gerät ist nicht korrekt verbunden. Stellen Sie die Geräteverbindung ordnungsgemäß her. Die Soundbar ist bereits mit einem anderen Bluetooth-Gerät verbunden. Trennen Sie die Verbindung zu dem betreffenden Gerät und versuchen Sie es anschließend erneut.
Die Qualität der Audiowiedergabe von einem verbundenen Bluetooth-Gerät ist nicht zufriedenstellend.	Der Bluetooth-Empfang ist schlecht. Verringern Sie den Abstand zwischen Gerät und Soundbar oder entfernen Sie etwaige Hindernisse zwischen dem Gerät und der Soundbar
Die Verbindung zum verbundenen Bluetooth-Gerät wird immer wieder unterbrochen.	Der Bluetooth-Empfang ist schlecht. Verringern Sie den Abstand zwischen Gerät und Soundbar oder entfernen Sie etwaige Hindernisse zwischen dem Gerät und der Soundbar. Bei einigen Bluetooth-Geräten wird die Bluetooth-Verbindung möglicherweise automatisch deaktiviert, um Energie zu sparen. Dies ist kein Anzeichen für eine Fehlfunktion der Soundbar.
Die Fernbedienung reagiert nicht.	Die Batterie ist leer. Tauschen Sie die Batterie aus. Stellen Sie sicher, dass die Batterie korrekt eingesetzt ist.

TECHNISCHE DATEN

Konfiguration:	2 x 2-Wege, aktiv Bassreflex-Subwoofer
Ausgangsleistung RMS/Max.:	2 x 15/30 Watt (L+R-Kanal) 1 x 30/60 Watt (Subwoofer)
Frequenzbereich:	30 – 22 000 Hz
Übergangsfrequenz:	200 / 3400 Hz
Betriebsfrequenz:	2402 – 2480 MHz
Maximale ausgestrahlte Leistung gemäß EN 62479:	1,69 dBm
Maße Soundbar (BxHxT):	998 x 78 x 55 mm
Maße Subwoofer (BxHxT):	240 x 165 x 297 mm
Gewicht Soundbar:	1,8 kg
Gewicht Subwoofer:	2,6 kg
Netzspannung Soundbar:	100 – 240 V~

Technische Änderungen vorbehalten.

Dear customer,

Thank you for choosing the Mac Audio Soundbar 1000.

Please read the following information carefully before starting to use the Soundbar 1000.

IMPORTANT SAFETY PRECAUTIONS

Please read through the instruction manual carefully before starting to use the device. This manual contains important information concerning operation and safety aspects. It is imperative you observe all of the information. Keep the manual in a safe location.

WARNING NOTICES: All of the warning symbols on the device, accessories and in the instruction manual itself must be adhered to.

EXPOSURE TO HEAT: Only operate the device and accessories in a temperature range from 10°C to 40°C.

The device should not be positioned near heat sources (heaters, ovens, radiant heaters, naked flames, etc.). When setting up close to an amplifier a minimum distance of 10 cm must be maintained.

No naked flame sources, such as lighted candles, should be placed on the device.

Pay attention to a sufficient ventilation of the device. The device may not be covered, e.g. by drapes, curtains. Maintain a distance of 20 cm to walls.

EFFECT OF MOISTURE: The device should not be exposed to dripping or splash water. Neither should it be used to support vases or other containers filled with liquid. Do not expose the device to water or high levels of humidity. There is a danger of electric shock. In the event of contact with moisture or liquids the device should be disconnected from the mains immediately.

FOREIGN MATERIAL: Ensure that no foreign material enters through the device openings and into the interior. This could trigger short circuits and even result in electric shock and fire.

CLEANING: Please use a soft, dry cloth with no cleaning agents, sprays or chemical solvents, as these could damage the surfaces.

ELECTRICAL CONNECTION: Please note the voltage levels on the information signs. The device should only be operated with the voltage and frequency values specified on the signs.

LIGHTNING PROTECTION/PREVENTIVE

MEASURES: If the device is not going to be used for a prolonged period (e.g. when on holiday), it should be disconnected from the mains by removing the plug. The device should also be disconnected from the mains in the event of a thunderstorm. Doing this will prevent damage caused by lightning and overvoltage.

MAINS CABLE: The mains cable must always be suitable for operation and it should only ever be laid out in a manner that prevents it from being trodden on. It should not be pinched by objects either, as this can damage the cable. When using plugs and power strips it must be ensured that the cable is not kinked at the point where it emerges from the socket. Do not connect or remove the mains cable with damp hands.

The mains plug is used as the disconnecting device. Disconnecting devices shall remain readily operable.

OVERLOAD: Sockets, power strips and extension cables should not be overloaded. If an overload occurs, there is a risk of electric shock and fire.

SETTING UP: Please read the installation instructions.

The device should only be positioned or mounted on a solid surface and not on moving base frames, otherwise there is a risk of injury. Only use attachments/accessories specified by the manufacturer.

BATTERIES (battery pack or batteries installed) shall not be exposed to excessive heat, such as sunshine, fire and the like.

- **CAUTION:** Danger of explosion if battery is incorrectly replaced. Replace only with the same or equivalent type.
- **RISK OF SWALLOWING BATTERIES!**
 - The product/remote control may contain a coin/button type battery, which can be swallowed. Keep the battery out of reach of children at all times! If swallowed, the battery can cause serious injury or death.

Severe internal burns can occur within two hours of ingestion.

- If you suspect that a battery has been swallowed or placed inside any part of the body, seek immediate medical attention.
- When you change the batteries, always keep all new and used batteries out of reach of children. Ensure that the battery compartment is completely secure after you replace the battery.
- If the battery compartment cannot be completely secured, discontinue use of the product. Keep out of reach of children and contact the manufacturer.

DAMAGE THAT MUST BE RECTIFIED BY A SPECIALIST:

If any of the following damage occurs, disconnect the device from the mains immediately and contact a specialist to conduct the repair work:

- The device should not continue to be operated if there is visible damage to the mains cable. A damaged cable should not be repaired, but must be replaced.
- Damage to the mains socket at the device.
- If moisture or water has entered the device or foreign objects have fallen into the device.
- If the device has fallen and the housing is damaged.
- If the device does not work properly, even though all of the information in the instruction manual has been observed.

Only those subsequent alterations approved by the manufacturer may be conducted.

Only original spare parts should be used for repair.

After conducting any repairs the safety of device should be checked to ensure it is functioning correctly and safely.

Repairs must always be conducted by qualified specialists, as you might otherwise be exposed to dangerous high voltage levels or other hazards.



This symbol warns the user that high voltage is used within the device which can result in electric shock.



This symbol makes the user aware that there are important notes in the enclosed instruction manual which must be observed.



WARNING: DO NOT OPEN! RISK OF ELECTRIC SHOCK!

CAUTION: In order to avoid electric shock do not open the speaker housing/mains adapters or remove the covers. The user is not to conduct any repairs him/herself. Repairs should only be conducted by qualified technicians! Do not use any sockets or extension cables that do not fully accommodate the plug of the device.



This is Class II apparatus with double insulation, and no protective earth provided.

INSTRUCTIONS FOR DISPOSAL

In accordance with European Directive 2012/19/EU all electrical and electronic appliances must be disposed of separately via local collection points. Please observe the local regulations and do not dispose of your old appliances with normal household waste.

Battery disposal

Old batteries are hazardous waste and must be disposed of in accordance with current regulations.

Battery pack shall not be exposed to excessive heat such as sunshine, fire or the like.

The battery shall not be exposed to excessive heat such as sunshine, fire or the like.



DECLARATION OF CONFORMITY

Hereby, Magnat Audio-Produkte GmbH declares that the device Soundbar 1000 is in compliance with the essential requirements and other relevant provisions of directive 2014/53/EU. The Declaration of Conformity can be found at www.mac-audio.de in the download area of the device.

USE AS DIRECTED

This device is designed for indoor use only.

YOUR SOUNDBAR

MAIN UNIT

Front panel of main unit

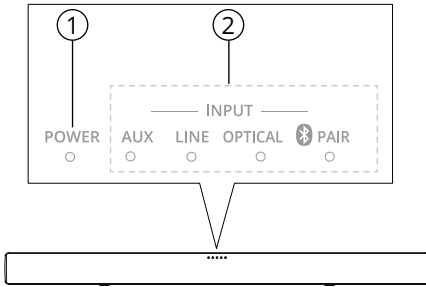

1. POWER (Standby indicator)

When the Soundbar is on standby, the standby indicator is red.

2. Source indicators

AUX INPUT: Lights up when you switch to analog input source.

LINE INPUT: Lights up when you switch to line in source (3.5mm jack).

OPTICAL INPUT: Lights up when you switch to optical input source. .

Bluetooth/PAIR INPUT: Lights up when you switch to Bluetooth mode and Bluetooth devices are paired. Blinks when Bluetooth pairing is activated and pairing failed.

Back connectors of main unit

Connect other devices to your Soundbar.

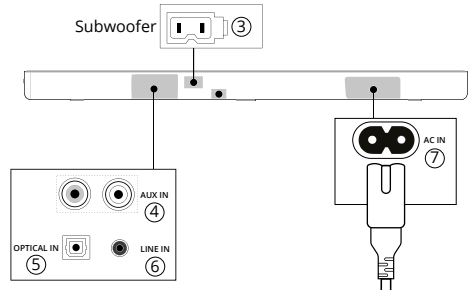

3. SUBWOOFER

Connect to the supplied subwoofer.

4. AUX IN

Connect to an analog audio output on the TV or an analog device.

5. OPTICAL IN

Connect to an optical audio output on the TV or a digital device.

6. LINE IN

Connect to a TV or a MP3 player.

7. AC IN

Connect to the power supply.

REMOTE CONTROL

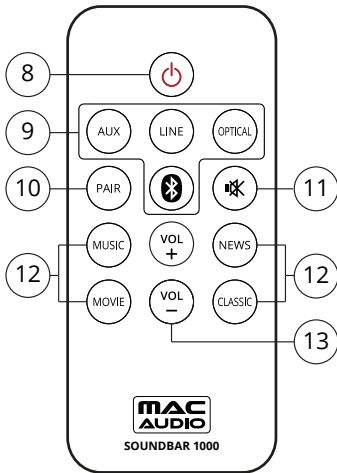

Replace battery

- Open the battery compartment.
- Insert one CR2025 battery, with the polarity (+/-) as indicated.
- Close the battery compartment.

Warning

- Danger of explosion if battery is incorrectly replaced. Replace only with the same or equivalent type.
- The remote control contains a coin/button-type battery, which can be swallowed. Keep the battery out of reach of children at all times!

8. (Standby-On)

Switch the Soundbar on or off.

9. **Source buttons**

AUX INPUT: Switch your audio source to the AUX connection.

LINE INPUT: Switch your audio source to the Line in (3.5mm jack) connection.

OPTICAL IN: Switch your audio source to the optical connection.

 **Bluetooth INPUT:** Switch your audio source to the Bluetooth connection.

10. **PAIR**

Activate the Bluetooth pairing or disconnect the currently activated Bluetooth connection.

11. **MUTE**

Mute or restore volume.

12. **Sound setting buttons**

Toggle switch the sound mode presets.

13. **VOL +/-**

Increase or decrease volume.

CONNECT AND SET UP

This section helps you connect your Soundbar to a TV and other devices, and then set it up.

Note

- For identification and supply ratings, see the type plate at the back or bottom of the product.
- Before you make or change any connections, make sure that all devices are disconnected from the power outlet.

Position the Soundbar

Place the subwoofer at least 1 meter away from your Soundbar, and ten centimeters away from the wall.

For best results, place your subwoofer as shown below.

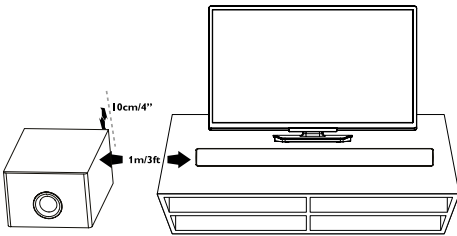

Wall mount the Soundbar (optional)

Screw length/diameter

Depending on the type of wall for mounting your Soundbar, make sure that you use screws of a suitable length and diameter.

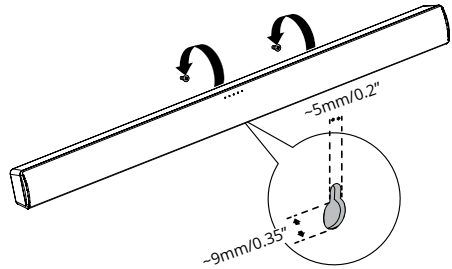
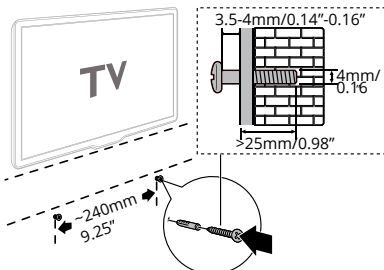

1. Drill two holes on the wall.
2. Secure the dowels and screws in the holes.
3. Hang the Soundbar on the fastening screws.

Warning

- Improper wall mounting may result in accident, injury or damage. If you have any query, contact Consumer Care in your country.
- Before wall mounting, make sure the wall can support the weight of your Soundbar.
- Mac Audio is not liable for improper wall mounting that results in accident, injury or damage.
- Install the Soundbar on a sturdy vertical wall.
- Do not install the Soundbar onto a ceiling or slanted wall. It may fall down and result in severe injury.
- Do not use screws that are shorter than the specified length, otherwise the Soundbar might fall down.
- Do not mount the Soundbar on a wall while the Soundbar is plugged in or turned on, it may result in an electrical shock injury.

CONNECTIONS

Connect to TV

Connect your Soundbar to a TV through a line in cable. You can listen to audio from TV programs through your Soundbar.

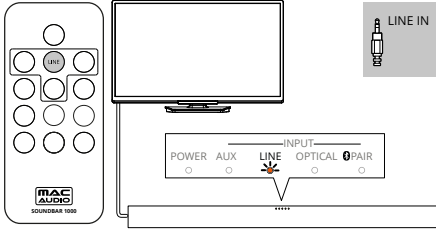

Note

During play, do not plug out the line in cable. On your TV, it is recommended to set the volume in the range of 60% maximum volume to avoid distortion of the audio output.

If your TV supports OPTICAL OUT feature, connect your Soundbar to the TV through a digital optical cable (not supplied).

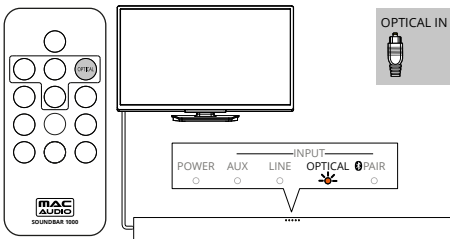

Connect audio from other devices

Play audio from other devices through your Soundbar speakers.

Note

During play, do not plug out the audio cable.

Connect audio through a digital optical cable (not supplied).

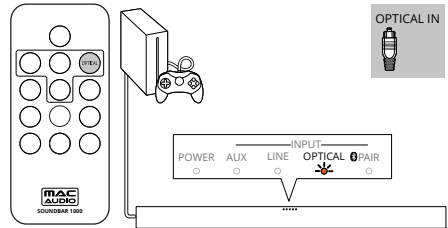

Connect audio through analog audio cables (not supplied).

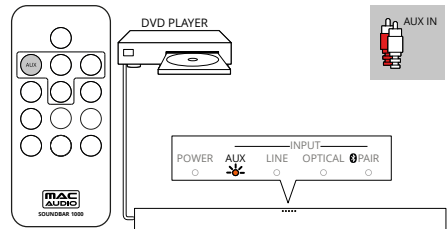



USE YOUR SOUNDBAR

This section helps you use the Soundbar to play audio from connected devices.

Before you start

- Make the necessary connections described in the user manual.
- Switch the Soundbar to the correct source for other devices.

Adjust the volume

1. Press +/- (Volume) to increase or decrease the volume level.
 - To mute the sound, press  on remote control.
 - When mute is on, the POWER indicator on the front panel of main unit blinks in red.
 - When mute is off, the POWER indicator stops blinking and the light is off.
 - To restore the sound, press  again or press VOL +/-.
2. To increase or decrease volume, press VOL +/- on remote control.

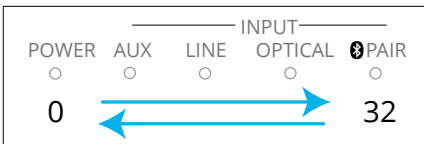

- When pressing VOL+, the indicators on the front panel light up from left to right.
- When pressing VOL-, the indicators on the front panel light up from right to left.
- All indicators on the front panel blink twice when the volume is set to either minimum or maximum.

Note

The volume might be influenced by MP3 or Bluetooth player.

Choose your sound

Select predefined sound modes to suit your video or music.

Press the sound setting buttons on the remote control to select a sound mode.



- When a button is pressed, the POWER indicator blinks once.
- MUSIC: Recreate the original recording environment of you music, in the studio or at a concert.
- MOVIE: Enjoy a cinematic audio experience, specially enhanced for movies.
- NEWS: Hear every word with optimized speech and clear vocals.
- CLASSIC: Flat and pure sound mode. Ideal for listening to classical music.

Play audio through Bluetooth

Through Bluetooth, connect the Soundbar with your Bluetooth device (such as an iPad, iPhone, iPod touch, Android phone, or laptop), and then listen to the audio files on your device through your Soundbar speakers.

What you need:

- A Bluetooth device which supports version 3.0 + EDR.
- The operational range between the Soundbar and a Bluetooth device is approximately 10 meters (30 feet).

1. Press  on the remote control to switch the Soundbar to Bluetooth mode. The  PAIR INPUT indicator on the front panel of main unit blinks slowly.
2. On the Bluetooth device, switch on Bluetooth, search for and select MAC AUDIO SB 1000 (see the user manual of the Bluetooth device on how to enable Bluetooth).
3. When the Bluetooth connection succeeds, the Bluetooth indicator lights up. If no Bluetooth device is connected within two minutes, press PAIR on remote control to activate the pairing mode again.

4. Select and play audio files or music on your Bluetooth device.
During play, if a call is coming, music play is paused. Play resumes when the call ends.
5. To exit Bluetooth, select other source.
When you switch back to Bluetooth mode, the Bluetooth connection remains active.

Note

The music streaming may be interrupted by obstacles between the device and the Soundbar, such as wall, metallic casing that covers the device, or other devices nearby that operate in the same frequency.
If you want to connect your Soundbar with another Bluetooth device, press PAIR button to disconnect the current connection.

Note

This product supports LPCM.
DTS and Dolby Digital are not supported.
Please ensure that the corresponding output is enabled in your TV's settings and that it is set to „Stereo PCM“. Also refer to the operating instructions supplied with your TV for further information.
Sampling frequency: 32KHz, 44.1KHz, 48KHz

Auto Standby

When playing media from a connected device, the Soundbar automatically switches to standby after 20 minutes if no audio play is started from a connected device.

Applying factory settings

You can reset your Soundbar to the default settings programmed at the factory.
On your remote control, press the LINE INPUT button.
Press MUSIC, VOL- and NEWS on the remote control within 3 seconds to restore the factory default settings.
When the factory setting have been restored, the system shuts down into standby mode and restarts.

TROUBLESHOOTING

To keep the warranty valid, never try to repair the product yourself.

Malfunctions may occur with any electrical equipment. This must not always involve a defect of the device. Therefore, check the following table to see if you can correct the problem yourself.

Malfunction	Possible cause/Remedy
The Soundbar does not work.	Disconnect the Soundbar from the power supply for a few minutes, then reconnect.
No sound from Soundbar speakers.	Use the correct audio cable to connect your Soundbar to your TV or other devices. On your Soundbar remote control, press the Source buttons to select the correct audio input. Make sure that the Soundbar is not muted. Press VOL +/- to restore the sound (see 'Adjust the volume' on page 10). Switch or set to other audio signal of your connected external device (this product supports Dolby Digital and LPCM).
A device cannot connect with the Soundbar via Bluetooth.	The device does not support the compatible profiles required for the Soundbar. You have not enabled the Bluetooth function of the device. See the user manual of the device on how to enable the function. The device is not connected correctly. Connect the device correctly. The Soundbar is already connected with another Bluetooth device. Disconnect the connected device, then try again.
Quality of audio play from a connected Bluetooth device is poor.	The Bluetooth reception is poor. Move the device closer to the Soundbar, or remove any obstacle between the device and the Soundbar.
The connected Bluetooth device connects and disconnects constantly.	The Bluetooth reception is poor. Move the device closer to the Soundbar, or remove any obstacle between the device and the Soundbar. For some Bluetooth devices, the Bluetooth connection can be deactivated automatically to save power. This does not indicate any malfunction of the Soundbar.
No reaction to the remote control	The battery has been exhausted, please replace by a new one. Ensure the battery is placed correctly.

TECHNICAL SPECIFICATIONS

Configuration:	2 x 2-ways, active bassreflex subwoofer
Output power RMS/Max.:	2 x 15 /30 watts (L+R-channel) 1 x 30/60 watts (subwoofer)
Frequency range:	30 – 22 000 Hz
Cross-over frequency:	180 / 3100 Hz
Crossover frequency:	200 / 3400Hz
Operating frequency:	2402 – 2480 MHz
Maximum emitted power according to EN 62479:	1.69 dBm
Dimensions Subwoofer (wxhxd):	998 x 78 x 55 mm
Dimensions Subwoofer (wxhxd):	240 x 165 x 297 mm
Weight Soundbar:	1.8 kg
Weight Subwoofer:	2.6 kg
Main PowerSoundbar:	100 – 240 V~

Subject to technical modifications.

Très cher client,

Félicitations: vous venez d'acquérir de nouvelles enceintes d'excellente qualité et nous vous remercions d'avoir choisi MAGNAT! Votre choix est excellent: les enceintes produites par MAGNAT ont en effet d'une réputation mondiale.

AVIS IMPORTANT DE SÉCURITÉ

Veuillez lire attentivement la notice d'utilisation avant la mise en marche de l'appareil. La notice d'utilisation comporte des consignes de fonctionnement et de sécurité importantes. Respectez impérativement toutes les consignes. Conservez soigneusement la notice d'utilisation.

- **AVERTISSEMENTS** : Impérativement respecter tous les symboles d'avertissement sur l'appareil, les accessoires et dans la notice d'utilisation.
- **EFFET DE LA CHALEUR** : Utilisez uniquement l'appareil à une température comprise entre 10 et 40 °C.
Ne pas installer l'appareil à proximité de sources de chaleur (radiateurs, poêles, radiateurs infrarouges, flammes nues). En cas d'installation à proximité d'amplificateurs, observez une distance minimale de 10 cm
- Tenez l'appareil éloigné des flammes nues, des bougies par exemple.
- Veillez à une aération suffisante de l'appareil. Il est interdit de recouvrir l'appareil, par ex. avec des rideaux ou stores. Observez une distance suffisante (env. 20 cm) par rapport aux murs.
- **INFLUENCE DE L'HUMIDITÉ** : L'appareil ne doit pas être exposé à des gouttes ou projections d'eau. De même, il ne doit pas être utilisé comme support pour des vases ou des récipients contenant un liquide. N'exposez l'appareil ni à l'eau ni à une humidité importante de l'air. Cela risquerait d'entraîner une décharge électrique. En cas de contact avec des objets humides ou des liquides, mettez-le sous tension en débranchant le cordon d'alimentation
- **CORPS ÉTRANGERS** : Veillez à ce qu'aucun corps étranger ne pénètre à l'intérieur de l'appareil à travers les orifices. Leur présence risquerait de provoquer des courts-circuits mais également une décharge électrique ou un incendie.
- **NETTOYAGE** : Veillez employer un chiffon sec et doux et évitez d'appliquer tout produit de nettoyage, spray ou solvant chimique afin de ne pas endommager la surface de l'appareil.
- **RACCORDEMENT ÉLECTRIQUE** : Veuillez respecter les valeurs de tension indiquées sur les étiquettes. L'appareil doit uniquement fonctionner avec les tensions et fréquences indiquées sur les étiquettes.
- **PROTECTION CONTRE LA Foudre / MESURES DE PRÉCAUTION** : Si l'appareil n'est pas utilisé pendant une période prolongée (par ex. en vacances), mettez-le sous tension en débranchant le cordon d'alimentation. En cas d'orage, l'appareil doit également être mis sous tension afin d'éviter tout risque d'endommagement dû à un coup de foudre ou à une surtension.
- **CORDON D'ALIMENTATION** : Le cordon d'alimentation doit toujours être en état de fonctionner et posé de manière à ce que personne ne puisse marcher dessus. Pour éviter tout risque d'endommagement du cordon, veiller à ce qu'il ne soit coincé par aucun objet. En cas d'utilisation de fiches et de prises multiples, veillez à ce que le cordon ne soit pas plié à l'endroit où il sort de la prise. Ne pas toucher le câble d'alimentation avec des mains mouillées.
- La prise secteur permet d'arrêter l'appareil et doit donc toujours être facilement accessible.
- **SURCHARGE** : Les prises, prises multiples et rallonges ne devraient pas être surchargées. En cas de surcharge, il y a danger d'électrocution et d'incendie.
- **MONTAGE** : Veuillez observer les instructions de montage.
- L'appareil devrait uniquement être posé ou monté sur un support fixe et non pas sur des châssis mobiles afin d'éviter tout risque de blessure.
- Utilisez uniquement les accessoires d'origine fournis ou agréés par le fabricant.
- **LES BATTERIES ET LES PILES** ne doivent pas être exposées à des chaleurs importantes, comme celle générées par le soleil ou le feu.
- Risque d'explosion en cas de mauvaise installation de la batterie. Remplacez la batterie uniquement par une batterie du même type ou similaire.
- **RISQUE D'INGESTION DES PILES !**
 - L'appareil/la télécommande peuvent contenir une pile en forme de pièce/pile bouton qui présente un risque élevé d'ingestion. Veuillez tenir les piles hors de la portée des enfants à tout moment. Si la pile est ingérée, elle peut causer des blessures graves ou la

mort. De graves brûlures internes peuvent survenir 2 heures après l'ingestion.

- Veuillez contacter un médecin si vous pensez qu'une pile a été ingérée ou qu'elle a pénétré une partie du corps.
- Si les piles doivent être changées, veuillez tenir les nouvelles piles et les piles usagées hors de la portée des enfants. N'oubliez pas que le compartiment à piles doit être soigneusement refermé après chaque changement de pile.
- S'il est impossible de refermer complètement le compartiment à piles, veuillez ne plus utiliser le produit. Veuillez tenir le produit hors de la portée des enfants et contacter le fabricant.

DOMMAGES DEVANT ÊTRE RÉPARÉS PAR UN SPÉCIALISTE :

En présence d'un ou plusieurs des dommages mentionnés ci-dessous, mettez immédiatement l'appareil sous tension et confiez la réparation à un spécialiste :

- En cas d'endommagement visible du cordon d'alimentation, l'appareil ne doit plus être utilisé. Tout cordon d'alimentation endommagé ne doit pas être réparé mais remplacé.
- Détériorations de la prise secteur sur l'appareil.
- Présence d'humidité ou d'eau dans l'appareil ou chute d'objets dans l'appareil.
- Chute de l'appareil et endommagement du boîtier.
- Dysfonctionnement de l'appareil bien que toutes les consignes figurant dans la notice d'utilisation aient été respectées.

N'effectuez des interventions ultérieures sur l'appareil que si celles-ci sont autorisées par le fabricant.

Ne procédez à des réparations qu'avec des pièces d'origine.

Suite à une réparation, vérifiez que l'appareil est conforme aux normes de sécurité afin de garantir un fonctionnement correct et sûr.

Confiez systématiquement toute réparation à un personnel qualifié sous peine de vous exposer à des risques de haute tension ou à d'autres dangers.



Le triangle comportant le symbole d'un éclair avertit l'utilisateur que l'appareil est traversé par des tensions élevées pouvant entraîner des décharges électriques dangereuses.



Le triangle comportant le point d'exclamation indique à l'utilisateur de l'appareil que la notice d'utilisation jointe avec l'appareil contient des consignes d'utilisation et d'entretien importantes devant impérativement être respectées.



Attention! Ne pas ouvrir, risque d'électrocution!

ATTENTION : Veuillez à ne pas ouvrir le boîtier/les blocs d'alimentation du haut-parleur ni à retirer les caches de protection afin d'éviter tout risque de décharge électrique. Aucune réparation ne doit être effectuée par l'utilisateur de l'appareil. Toute réparation doit être confiée exclusivement à un personnel qualifié ! N'utilisez ni prises ni rallonges dans lesquelles il n'est pas possible d'enfoncer complètement le connecteur.



Appareil de classe de protection II avec double isolation. Aucune connexion de protection à la terre.

INSTRUCTIONS POUR LA MISE EN REBUT

Conformément à la directive européenne 2012/19/EU, tous les appareils électriques et électroniques usagés doivent être triés et déposés dans des points de collecte locaux. Veuillez respecter les réglementations locales et ne pas jeter vos appareils usagés avec les déchets ménagers.

Mise au rebut de la pile

Les piles usagées sont des déchets dangereux et doivent être mises au rebut conformément aux réglementations en vigueur.

DÉCLARATION DE CONFORMITÉ

Magnat Audio-Produkte GmbH déclarons que le produit Magnat SB 180 est conforme aux exigences essentielles et aux autres dispositions pertinentes de la Directive 2014/53/EU. Une copie de la Déclaration de conformité est disponible à l'adresse <http://www.magnat.de> (espace de téléchargement du produit).

UTILISATION CONFORME

Cet appareil a exclusivement été conçu pour une utilisation dans la maison.



VOTRE BARRE DE SON

Unité principale

Panneau avant de l'unité principale

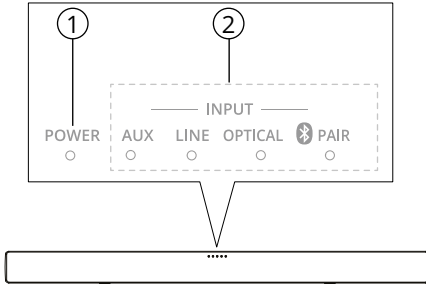

1. POWER (Indicateur de mise en veille)

Lorsque la barre de son est mise en veille, l'indicateur de mise en veille est rouge.

2. Indicateurs de sources:

- AUX INPUT: S'allume lorsque vous passez à une source d'entrée analogique.
- LINE INPUT: S'allume lorsque vous passez à ligne en source (prise de 3,5 mm)
- OPTICAL INPUT: S'allume lorsque vous passez à une source d'entrée optique. Clignote trois fois lorsque le mode Nuit est mis en marche et clignote une fois lorsque le mode Nuit est éteint.
- /PAIR INPUT: S'allume lorsque vous passez du mode Bluetooth et que les appareils Bluetooth sont appariés. Clignote lorsque le pairing Bluetooth est activé et que le pairing a échoué.

Connecteurs arrière de l'unité principale

Connectez les autres appareils à votre barre de son:

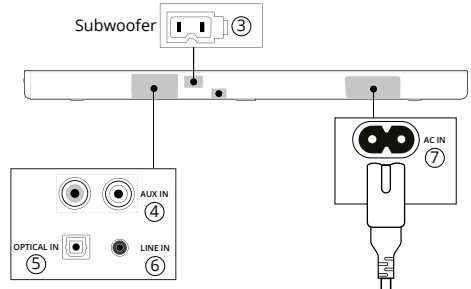

3. SUBWOOFER

Connectez le caisson de basses fourni.

4. AUX IN

Connectez à une sortie audio analogique sur le téléviseur ou un appareil analogique.

5. OPTICAL IN

Connectez à une sortie audio optique sur le téléviseur ou un appareil numérique.

6. LINE IN

Connectez à un téléviseur ou un lecteur MP3.

7. AC IN

Branchez à l'alimentation électrique.

Télécommande

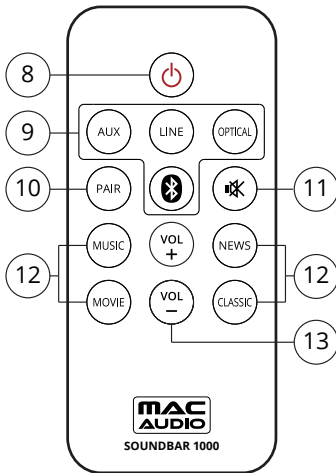

Remplacer la pile

- Ouvrez le compartiment de la pile.
- Insérez la pile CR2025 en respectant la polarité (+/-) indiquée.
- Fermez le compartiment de la pile

Avertissement

- Il y a danger d'explosion si la pile n'est pas placée correctement. Remplacez seulement par une batterie identique ou par un type de batterie équivalent.
- La télécommande contient une pile de type bouton qui peut être avalée. Gardez la pile hors de portée des enfants en tout temps!

8. Mise en veille/En marche

Allumez ou éteignez la barre de son.

9. Boutons de sources

AUX INPUT: Passez votre source audio à la connexion AUX.

LINE INPUT: Passez votre source audio à la connexion Entrée de ligne (prise de 3,5 mm).

OPTICAL IN: Passez votre source audio à la connexion optique.

 Bluetooth INPUT: Passez votre source audio à la connexion Bluetooth.

10. PAIR (APPARIER)

Activez la paire Bluetooth ou déconnectez la connexion Bluetooth en cours.

11. SOURDINE

Mettez en sourdine ou remettez le volume.

12. Boutons de réglage du son

Utilisez l'interrupteur à bascule pour les préséglages du mode son.

13. VOL +/-

Augmentez ou baissez le volume.

CONNEXION ET RÉGLAGE

Cette section vous aide à connecter votre barre de son au téléviseur et à d'autres appareils, puis à la régler.

Remarque

- Pour l'identification et le classement de l'alimentation, consultez la plaque de types à l'arrière ou au bas du produit..
- Avant d'effectuer ou changer toute connexion, assurez-vous que tous les appareils sont débranchés de la prise courant.

Mettre la barre de son en place

Placez le caisson de basses à au moins 1 mètre de votre barre de son et à dix centimètres du mur.

Pour de meilleurs résultats, placez le caisson de basses tel qu'illustré ci-dessous

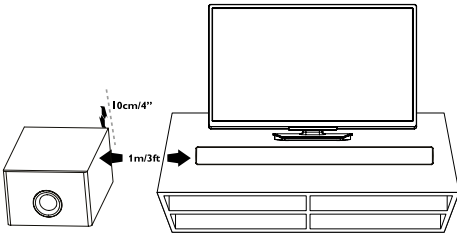

Fixation murale de la barre de son (optionnelle)

Longueur/diamètre des vis

Selon le type de fixation au mur de votre barre de son, assurez-vous d'utiliser des vis d'une longueur et d'un diamètre appropriés..

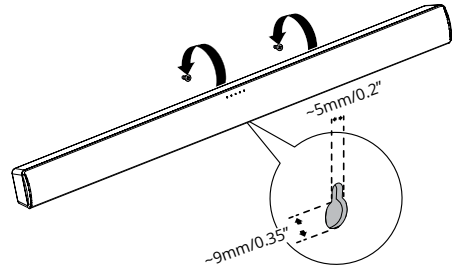
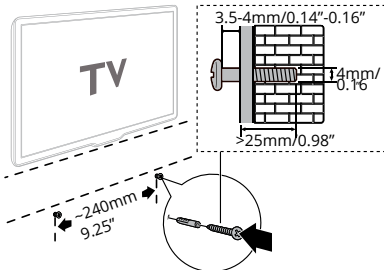

1. Percez deux trous dans le mur.
2. Sécurisez les goujons et les vis dans les trous.
3. Suspendez la barre de son sur les vis de fixation.

Avertissement

- Une mauvaise fixation au mur peut causer un accident, une blessure ou des dommages. Pour toute demande, contactez le service à la clientèle de votre pays.
- Avant d'effectuer la fixation au mur, assurez-vous que le mur peut supporter le poids de votre barre de son.
- Mac Audio n'est pas responsable d'une mauvaise fixation au mur causant un accident, une blessure ou des dommages.
- Installez la barre de son sur le mur vertical robuste.
- Ne pas installer la barre de son au plafond ou sur un mur incliné, elle peut facilement tomber et causer une blessure grave.
- Ne pas utiliser de vis plus courtes que la longueur indiquée, la barre de son pourrait facilement tomber.
- Ne pas fixer la barre de son au mur alors que celle-ci est branchée ou en marche, cela peut entraîner une blessure causée par un choc électrique.

CONNEXIONS

Connecter au téléviseur

Connectez votre barre de son à votre téléviseur par le câble d'entrée de ligne. Vous pouvez écouter l'audio de vos émissions de télévision par la barre de son.

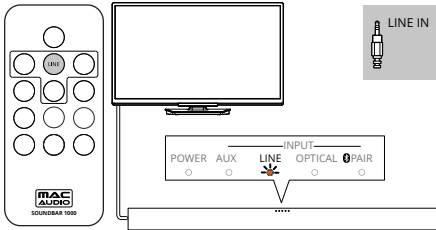

Remarque

- Durant la lecture, ne débranchez pas le câble d'entrée de ligne.
- Sur votre téléviseur, il est recommandé de régler le volume à 60 % du volume maximum afin d'éviter la distorsion de la sortie audio.

Si votre téléviseur a une fonction SORTIE OPTIQUE, connectez votre barre de son par un câble optique numérique (non fourni).

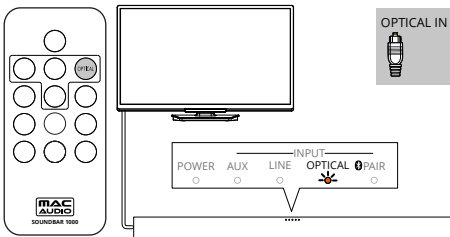

Connecter l'audio à partir d'un autre appareil

Lisez l'audio provenant d'autres appareils grâce aux haut-parleurs de votre barre de son.

Remarque

- Durant la lecture, ne débranchez pas le câble audio.

Connectez l'audio par un câble optique numérique (non fournis)

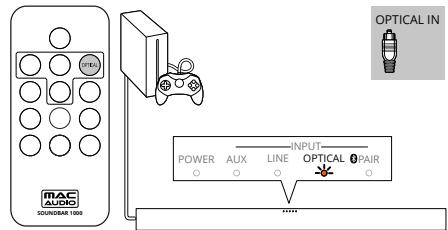

Connectez l'audio par les câbles audio analogiques (non fournis)

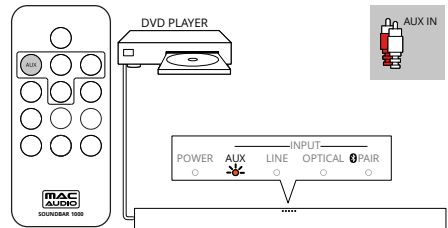



UTILISATION DE VOTRE BARRE DE SON

Cette section vous aide à utiliser votre barre de son pour lire l'audio à partir des appareils connectés.

Avant de commencer

- Effectuez les connexions nécessaires décrites dans le guide d'utilisation.
- Passez la barre de son à la bonne source pour les autres appareils.

Régler le volume

1. Appuyez sur +/- (Volume) pour augmenter ou baisser le niveau du volume.
 - Pour mettre le son en sourdine, appuyez sur  sur la télécommande.
 - Lorsque le son est en sourdine, l'indicateur POWER sur le panneau avant de l'unité principale clignote en rouge.
 - Lorsque le son n'est plus en sourdine, l'indicateur POWER cesse de clignoter et s'éteint.
 - Pour remettre le son, appuyez à nouveau sur  ou appuyez sur VOL +/-.
2. Pour augmenter ou baisser le volume, appuyez sur VOL +/- sur la télécommande.

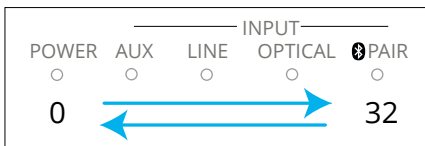

- Lorsque vous appuyez sur VOL+, les indicateurs sur le panneau avant de gauche à droite.
- Lorsque vous appuyez sur VOL-, les indicateurs sur le panneau avant de droite à gauche.
- Tous les indicateurs sur le panneau avant clignotent deux fois lorsque le volume réglé au minimum ou au maximum.

Remarque

Le volume pourrait être influencé par un lecteur MP3 ou Bluetooth.

Choisir votre son

Sélectionnez les modes de son prédéfinis qui conviennent le mieux à votre vidéo ou à votre musique.

Appuyez sur les boutons de réglage du son sur la télécommande pour sélectionner un mode de son.

- Lorsque vous appuyez sur un bouton, l'indicateur POWER clignote une fois.
- MUSIC: Recréez l'environnement d'enregistrement original de votre musique, en studio ou à un concert.
- MOVIE: Profitez d'une expérience audio cinématique, particulièrement améliorée pour les films.
- NEWS: Entendez chaque mot grâce à un discours optimisé et des voix claires.
- CLASSIC: Mode de son pur et plat. Idéal pour écouter de la musique classique.

Diffuser l'audio par Bluetooth

Par le Bluetooth, connectez la barre de son avec l'appareil Bluetooth (tel qu'un iPad, iPhone, iPod touch, téléphone Android ou ordinateur portable), puis l'appareil par les haut-parleurs de votre barre de son.

Vous avez besoin de:

- Un appareil Bluetooth qui prend en charge la version 3.0 + EDR.
 - La portée opérationnelle entre la barre de son et l'appareil Bluetooth est d'environ 10 mètres.
1. Appuyez sur  sur pour faire passer la barre de son en mode Bluetooth.

L'indicateur  PAIR INPUT sur le panneau avant de l'unité principale clignote lentement.

2. Sur l'appareil Bluetooth, cherchez puis sélectionnez MAC AUDIO SB1000 (consultez le guide d'utilisation de l'appareil Bluetooth sur la manière d'activer le Bluetooth).

Lorsque la connexion Bluetooth est réussie, l'indicateur Bluetooth s'allume.

3. Si aucun appareil Bluetooth n'est connecté en deux minutes, appuyez sur PAIR sur la télécommande pour activer à nouveau le mode de pairing.

Sélectionnez et lisez les fichiers audio ou de musique sur votre appareil Bluetooth.

4. Durant la lecture, si quelqu'un vous appelle, la lecture de la musique est mise en pause. La lecture reprend lorsque l'appel se termine.

5. Pour quitter le Bluetooth, sélectionnez une autre source.

Lorsque vous revenez en mode Bluetooth, la connexion Bluetooth demeure active.

Remarque

- La diffusion de la musique peut être interrompu par des obstacles entre l'appareil et la barre de son tels qu'un mur, le boîtier métallique qui couvre l'appareil ou d'autres appareils à proximité qui fonctionnent dans la même fréquence.
- Si vous souhaitez connecter votre barre de son à un autre appareil, appuyez sur le bouton PAIR pour déconnecter la connexion en cours.

Remarque

Ce produit prend en charge la modulation par impulsion et codage linéaire.

Le dolby numérique et le DTS n'est pas pris en charge.

Veillez à ce que la sortie correspondante soit activée dans les options de votre téléviseur et que « Stereo PMC » soit défini. Pour ce faire, consultez la notice d'utilisation de votre téléviseur.

Fréquence d'échantillonnage : 32KHz, 44.1KHz, 48KHz

Mise en veille automatique

Lorsque vous lisez un média à partir d'un appareil connecté, la barre de son se met automatiquement en veille après 20 minutes si aucun audio n'est lu de l'appareil connecté.

Appliquer les réglages par défaut

Vous pouvez réinitialiser votre barre de son aux réglages par défaut programmé en usine.

1. Sur votre télécommande, appuyez sur le bouton LINE INPUT.
2. Appuyez sur MUSIC, VOL- et NEWS sur la télécommande en moins de 3 secondes pour effectuer les réglages par défaut d'usine.

Lorsque les réglages par défaut sont restaurés, le système passe en mode Veille et redémarre.

DÉPANNAGE

Pour que la garantie demeure valide, ne jamais tenter de réparer vous-même ce produit.

Des défauts peuvent se produire avec tout équipement électrique. Cela n'implique pas toujours une défectuosité de l'appareil. Par conséquent, vérifiez le tableau suivant pour voir si vous pouvez régler le problème par vous-même.

Défectuosité	Cause possible/Solution
La barre de son ne fonctionne pas.	Débranchez la barre de son de l'alimentation électrique pendant quelques minutes, puis rebranchez-la.
Aucun son ne provient des haut-parleurs de la barre de son.	Connectez le bon câble audio de la barre de son à votre téléviseur ou d'autres appareils. Sur la télécommande de votre barre de son, appuyez sur les boutons Source pour sélectionner la bonne entrée audio. Assurez-vous que la barre de son n'est pas mise en sourdine. Appuyez sur VOL +/- pour restaurer le son (voir « Régler le volume »). Changez ou réglez à un autre signal audio de votre appareil externe connecté. (Ce produit prend en charge le Dolby numérique et la modulation par impulsion et codage linéaire).
Un appareil ne peut pas se connecter à la barre de son par Bluetooth.	L'appareil ne prend pas en charge les profils compatibles requis pour la barre de son. Vous n'avez pas activé la fonction Bluetooth de l'appareil. Consultez le guide d'utilisation de l'appareil pour savoir comment activer la fonction. L'appareil n'est pas connecté correctement. Connectez correctement l'appareil. La barre de son est déjà connectée à un autre appareil Bluetooth. Déconnectez l'appareil connecté, puis réessayez.
La qualité de la lecture audio provenant de l'appareil Bluetooth est mauvaise.	La réception Bluetooth est mauvaise. Rapprochez l'appareil de la barre de son ou enlevez tout obstacle entre l'appareil et la barre de son.
L'appareil Bluetooth connecté se connecte et se déconnecte constamment.	La réception Bluetooth est mauvaise. Rapprochez l'appareil de la barre de son ou enlevez tout obstacle entre l'appareil et la barre de son. Pour certains Bluetooth, la connexion Bluetooth peut être désactivée automatiquement pour économiser de l'énergie. Cela n'indique pas une défectuosité de la barre de son.
Aucune réaction de la télécommande.	La pile est épuisée, veuillez la remplacer. Assurez-vous que la pile est placée correctement.

SPÉCIFICATIONS TECHNIQUES

Configuration:	2 x 2 voies, actif Subwoofer bassreflex
Puissance de sortie RMS/Max.:	2 x 15/30 watts (canal G+D) 1 x 30/60 watts (Subwoofer)
Bande passante:	30 – 22 000 Hz
Frecuencia de transición:	200 / 3400 Hz
Fréquence de service:	2402 – 2480 MHz
Puissance maximale rayonnée selon EN 62479:	1,69 dBm
Dimensions Soundbar (lxhxp)::	998 x 78 x 55 mm
Dimensions Subwoofer (lxhxp):	240 x 165 x 297 mm
Poids barre de son:	1,8 kg
Poids Subwoofer:	2,6 kg
Tension de réseau Soundbar:	100 - 240V~
Main PowerSoundbar:	100 – 240 V~

SOUS TOUTES RÉSERVES DE MODIFICATIONS TECHNIQUES

Egregio cliente MAGNAT, innanzi tutto La ringraziamo per aver scelto un prodotto MAGNAT. Ci congratuliamo con Lei. Scegliendo questo prodotto ha acquistato un articolo di qualità riconosciuto in tutto il mondo.

INDICAZIONE IMPORTANTE AI FINI DELLA SICUREZZA

Prima della messa in esercizio si prega di leggere attentamente le istruzioni per l'uso. Le presenti istruzioni per l'uso comprendono avvisi importanti relativi al funzionamento e la sicurezza. Si prega di rispettare tutte le avvertenze. Si prega inoltre di conservare con cura le presenti istruzioni per l'uso.

- **AVVERTENZE:** Tutti i segnali di avviso presenti sul dispositivo, gli accessori e nelle istruzioni per l'uso devono essere rispettati.
- **INFLUENZA TERMICA:** Utilizzare il dispositivo e gli accessori solo a temperature compresa tra i 10°C e i 40°C.
Il dispositivo non deve essere posizionato vicino a fonti di calore (termosifoni, forni, stufe, fiamme libere). In caso di montaggio nelle vicinanze di amplificatori è necessaria una distanza non inferiore a 10 cm.
- Non avvicinare a fiamme libere, come ad es. candele.
- Accertarsi che il dispositivo sia sufficientemente aerato. Il dispositivo non deve essere coperto, ad es. con tende.
Mantenere una distanza sufficiente (ca. 20 cm) dalle pareti.
- **INFLUSSO DELL'UMIDITÀ:** Il dispositivo non deve essere esposto a gocce o spruzzi d'acqua. Inoltre non deve essere utilizzato per poggiare vasi o altri contenitori pieni d'acqua. Il dispositivo non deve essere esposto né all'acqua né all'umidità. Altrimenti sussiste il pericolo di scosse elettriche. In caso di contatto con l'umidità o liquidi è necessario scollegare l'apparecchio dalla rete elettrica.
- **CORPI ESTRANEI:** Accertarsi che nelle aperture del dispositivo non si infiltrino corpi estranei. Potrebbero provocare cortocircuiti, scosse elettriche ed incendi.
- **PULIZIA:** Si prega di utilizzare un panno asciutto e morbido e non utilizzare detergenti, spray o solventi chimici poiché altrimenti si potrebbe danneggiare la superficie.
- **COLLEGAMENTO ELETTRICO:** Si prega di osservare i valori di tensione riportati sui segnali di avviso. Il dispositivo può essere fatto funzionare solo con i valori di tensione e di frequenza riportati sulle targhette.
- **PROTEZIONE DAI FULMINI/MISURE CAUTELARI:** Se l'apparecchio non è utilizzato per un periodo prolungato (ad es. vacanze) si consiglia di staccare la spina dalla presa di corrente. Anche in caso di temporale è necessario scollegare l'apparecchio dalla rete elettrica. In questo modo si evita il danneggiamento da fulmine o sovratensione.
- **CAVO DI RETE:** Il cavo di rete deve essere sempre pronto per l'uso e disposto in modo tale che nessuno possa calpestarlo. Inoltre non deve essere stretto da oggetti che potrebbero danneggiarlo. Quando si utilizzano spine e prese multiple è necessario accertarsi che il cavo non venga piegato nel punto in cui giunge alla presa elettrica. Non toccare o collegare il cavo di alimentazione con mani umide.
- Lo spinotto funge da dispositivo di spegnimento e deve sempre essere accessibile.
- **SOVRACCARICO:** Le prese elettriche, le prese multiple e le prolunghie non devono essere sovraccaricate. In caso di sovraccarico sussiste il rischio di scosse elettriche e di incendio.
- **MONTAGGIO:** Si prega di rispettare le istruzioni di montaggio.
- Il dispositivo deve essere posizionato e montato su una superficie resistente e non mobile altrimenti sussiste il rischio di infortuni.
- Utilizzare solo accessori originali in dotazione o indicati dal produttore.
- **BATTERIE:** Non esporre le batterie a fonti di calore elevate, come ad es. luce del sole, fuoco o simili.
- Vi è il rischio di esplosione se la batteria non viene inserita nel modo corretto. Sostituire la batteria solo con una batteria equivalente o dello stesso tipo.
- **PERICOLO DI INGESTIONE DELLE BATTERIE!**
 - Il dispositivo/il telecomando può contenere una batteria a bottone (a forma di moneta) che può essere ingerita. Tenere sempre la batteria fuori dalla portata dei bambini. L'ingestione della batteria può causare lesioni gravi o risultare persino letale. Può provocare gravi ustioni interne nell'arco delle due ore successive all'ingestione.

- Rivolgersi immediatamente a un medico nel caso in cui si sospetti che una batteria sia stata ingerita o introdotta in una parte del corpo.
- Al momento della sostituzione delle batterie, tenere le pile nuove e quelle esaurite fuori dalla portata dei bambini. Assicurarsi di aver chiuso correttamente il vano batterie dopo la sostituzione.
- Qualora non sia possibile chiudere correttamente il vano batterie, non continuare a utilizzare il prodotto. Tenere il prodotto fuori dalla portata dei bambini e contattare il produttore.

DANNI CHE DEVONO ESSERE RISOLTI DA UN ADDETTO SPECIALIZZATO:

Nel caso dei seguenti danni è necessario che l'apparecchio venga scollegato immediatamente dalla rete elettrica contattando per la riparazione un addetto specializzato:

- Qualora il cavo di alimentazione risulti visibilmente danneggiato, cessare immediatamente l'utilizzo dell'apparecchio. Sostituire, e non riparare, il cavo danneggiato.
- Danni alla presa di alimentazione del dispositivo.
- Nel caso in cui nell'apparecchio si dovesse infiltrare dell'umidità o acqua oppure nel caso in cui nell'apparecchio siano caduti corpi estranei.
- Quando l'apparecchio è caduto e l'alloggiamento è danneggiato.
- Quando l'apparecchio non funziona correttamente nonostante si siano rispettate tutte le avvertenze riportate nelle istruzioni per l'uso.

È permesso effettuare delle modifiche susseguenti solo se queste sono approvate dal produttore.

Per la riparazione è possibile impiegare solo pezzi di ricambio originali.

Dopo gli interventi di riparazione è necessario che venga verificata la sicurezza dell'apparecchio per poter garantire un funzionamento perfetto e sicuro.

Gli interventi di riparazione devono essere affidati sempre ad addetti specializzati poiché altrimenti ci si espone ad alte tensioni pericolose o altri rischi.



Questo triangolo con il simbolo del fulmine avvisa l'utente che all'interno dell'apparecchio sono presenti tensioni elevate che possono provocare scariche elettriche pericolose..



Il triangolo con punto esclamativo indica all'utente dell'apparecchio che nel manuale d'uso compreso nella fornitura sono presenti avvertenze importanti (di riparazione) che devono essere assolutamente rispettate.



Attenzione! Non aprire!

Attenzione: Per evitare scosse elettriche non è consentito aprire l'alloggiamento degli altoparlanti/alimentatori ne rimuovere le coperture. All'utente non è consentito effettuare alcun intervento di riparazione. Gli interventi di riparazione possono essere eseguiti solo da tecnici qualificati! Non utilizzare alcuna presa elettrica o prolunga che non possa essere inserita completamente nell'apparecchio.



Dispositivo con classe di protezione II e doppio isolamento. Collegamento a massa assente.

AVVERTENZE PER LO SMALTIMENTO

Secondo quanto prescritto dalla direttiva europea 2012/19/EU è necessario che tutti i dispositivi elettrici ed elettronici vengano smaltiti separatamente dai centri di raccolta preposti. Si prega di rispettare le regolamentazioni locali e smaltire i dispositivi usati non insieme ai normali rifiuti domestici.

SMALTIMENTO DELLA BATTERIA

Le batterie esauste sono da considerarsi rifiuti speciali e devono essere smaltite secondo le regolamentazioni attuali.

DICHIARAZIONE DI CONFORMITÀ



Con la presente la ditta Magnat Audio-Produkte GmbH dichiara che l'apparecchio SB 180 è conforme ai requisiti di base e alle altre prescrizioni rilevanti della Direttiva 2014/53/UE. La dichiarazione di conformità è disponibile al sito www.magnat.de nell'area download dell'apparecchio.

USO CONFORME ALLE DISPOSIZIONI

Questo apparecchio è studiato esclusivamente per l'utilizzo domestico.

LA SOUNDBAR

Unità principale

Pannello frontale dell'unità principale

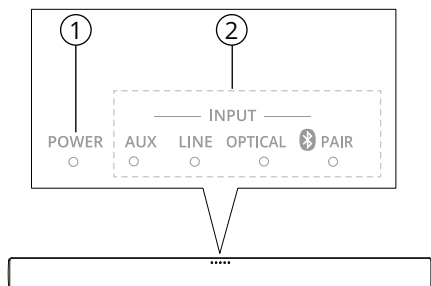

1. POWER (spia di standby)

Quando la soundbar è in standby, la relativa spia è rossa.

2. Indicatori sorgente

AUX INPUT: Si accende quando si imposta la sorgente di ingresso analogica.

LINE INPUT: Si accende quando si imposta la sorgente Line-In (jack da 3,5 mm).

OPTICAL INPUT: Si accende quando si imposta la sorgente di ingresso ottica.

Bluetooth/PAIR INPUT: Si accende se si imposta la modalità Bluetooth e i dispositivi Bluetooth sono collegati. Lampeggia quando la procedura di collegamento Bluetooth è attiva e il collegamento è fallito.

Connettori sul retro dell'unità principale

Consentono di connettere altri dispositivi alla soundbar.

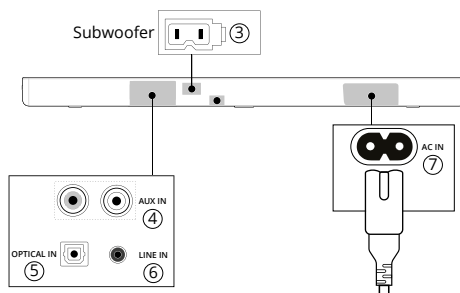

3. SUBWOOFER

Collegamento al subwoofer fornito in dotazione.

4. AUX IN

Collegamento a un'uscita audio analogica del TV o di un dispositivo analogico.

5. OPTICAL IN

Collegamento a un'uscita audio ottica del TV o di un dispositivo digitale.

6. LINE IN

Collegamento a un TV o a un lettore MP3.

7. AC IN

Collegamento all'alimentatore.

Telecomando

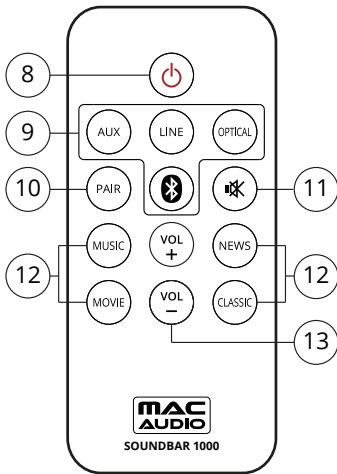

13. VOL +/-

Consentono di aumentare o ridurre il volume.

Sostituzione della batteria

- Aprire il vano batterie.
- Inserire una batteria CR2025 rispettando la polarità (+/-) indicata.
- Chiudere il vano batterie.

Avviso

- Se la batteria viene sostituita in modo inappropriato, si corre il rischio di esplosioni. Sostituire la batteria solo con una dello stesso tipo o di tipo equivalente.
- Il telecomando contiene una batteria a bottone, pericolosa in caso di ingerimento. Tenere sempre fuori dalla portata dei bambini!

8. (Standby-accensione)

Consente di accendere/spengere la soundbar.

9. Pulsanti per selezionare la sorgente

AUX INPUT: Consente di selezionare la connessione AUX come sorgente audio.

LINE INPUT: Consente di selezionare la connessione Line-In (jack da 3,5 mm) come sorgente audio.

OPTICAL IN: Consente di selezionare la connessione ottica come sorgente audio.

Bluetooth INPUT: Consente di selezionare la connessione Bluetooth come sorgente audio.

10. PAIR

Attiva la procedura di collegamento Bluetooth o disconnette la connessione Bluetooth attivata.

11. MUTO

Disattiva e riattiva il volume.

12. Pulsanti per impostare il suono

Consentono di selezionare le modalità audio preimpostate.

COLLEGAMENTO E CONFIGURAZIONE

Questo paragrafo spiega come collegare la soundbar a un televisore e altri dispositivi e come configurarla.

Attenzione

- La tipologia di dispositivo e di corrente elettrica sono riportate sul retro o sul fondo del prodotto.
- Prima di fare o modificare un collegamento, assicurarsi che tutti i dispositivi siano scollegati dalla corrente elettrica.

Posizionamento della soundbar

Posizionare il subwoofer ad almeno 1 metro dalla soundbar e a dieci centimetri dalla parete.

Per risultati ottimali posizionare il subwoofer come indicato di seguito.

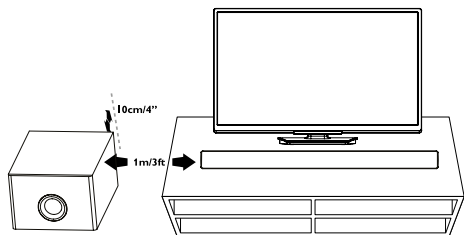

Montaggio a parete della soundbar (facoltativo)

Lunghezza/diametro delle viti

A seconda della parete su cui si vuole montare la soundbar, assicurarsi di utilizzare viti di lunghezza e diametro adeguati.

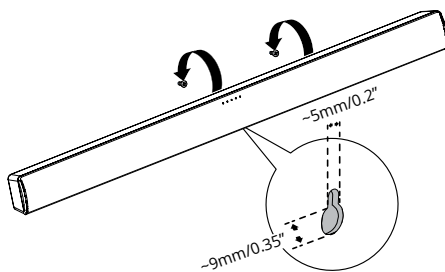
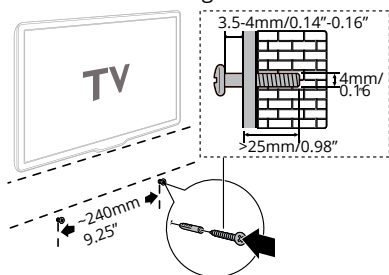

1. Praticare due fori sulla parete.
2. Fissare tasselli e viti nei fori.
3. Appendere la soundbar alle viti di montaggio.

Avviso

- Un montaggio a parete inadeguato può causare incidenti, lesioni o danni. In caso di domande contattare il Servizio clienti del proprio paese.
- Prima di montare la soundbar a parete, assicurarsi che la stessa possa sostenere il peso dell'apparecchio.
- Mac Audio declina ogni responsabilità per incidenti, lesioni e danni dovuti a un montaggio a parete inadeguato.
- Montare la soundbar su una parete robusta e verticale.
- Non montare la soundbar al soffitto o su pareti inclinate. In tal caso è possibile che cada causando gravi lesioni.
- Non utilizzare viti più corte della lunghezza specificata in quanto potrebbero provocare la caduta dell'apparecchio.
- Non montare la soundbar alla parete mentre è collegata o accesa poiché potrebbe provocare scosse.

Collegamenti

Collegamento a un televisore

Collegare la soundbar a un televisore attraverso un cavo Line-In, per ascoltare l'audio dei programmi televisivi attraverso la soundbar.

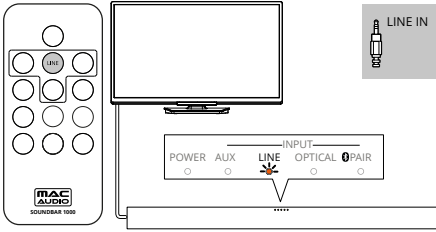

Attenzione

Non scollegare il cavo Line-In durante la riproduzione.

Consigliamo di impostare il volume del televisore a circa il 60% del volume massimo per evitare distorsioni dell'audio.

Se il televisore dispone di un'uscita OPTICAL OUT, connettere la soundbar al televisore attraverso il cavo digitale ottico (non fornito in dotazione).

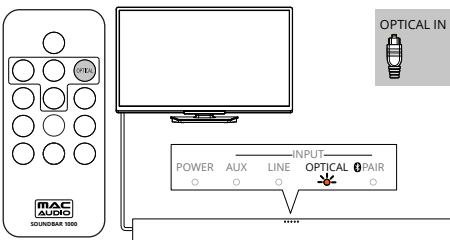

Connessione audio da altri dispositivi

Riprodurre audio da altri dispositivi attraverso gli altoparlanti della soundbar.

Attenzione

Non scollegare il cavo audio durante la riproduzione.

Connessione attraverso un cavo ottico digitale (non fornito in dotazione)

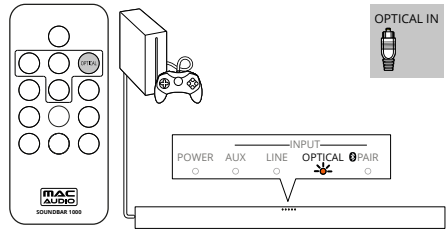

Connessione attraverso cavi audio analogici (non forniti in dotazione)

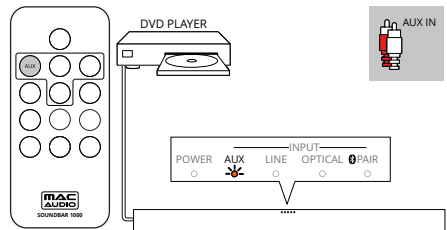



UTILIZZO DELLA SOUNDBAR

Il presente paragrafo illustra l'utilizzo della soundbar per la riproduzione audio da dispositivi collegati.

Prima di iniziare

- Effettuare i collegamenti necessari descritti nel manuale utente.
- Impostare la sorgente corretta sulla soundbar per gli altri dispositivi.

Regolazione del volume

1. Premere +/- (volume) per aumentare o diminuire il livello del volume.
 - Premere  sul telecomando per disattivare l'audio.
 - In questo caso la spia rossa POWER sul pannello frontale dell'unità principale lampeggerà.
 - Quando l'audio è attivo, la spia POWER smette di lampeggiare e la luce si spegne.
 - Per ripristinare il suono premere nuovamente  o VOL +/-.
2. Per aumentare o diminuire il volume premere VOL +/- sul telecomando.

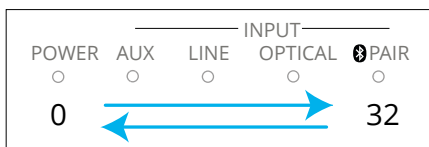

- Premendo VOL+ le spie poste sul pannello frontale si accenderanno da sinistra a destra.
- Premendo VOL- le spie poste sul pannello frontale si accenderanno da destra a sinistra.
- Tutte le spie del pannello frontale lampeggeranno due volte quando il volume è al minimo o al massimo.

Attenzione

I parametri impostati su un lettore MP3 o dispositivo Bluetooth possono influenzare il volume.

Scelta del suono

Selezionare le modalità audio predefinite per adattare la riproduzione al video o alla musica. Premere i pulsanti per impostare il suono del telecomando per selezionare una modalità audio.

- Premendo un pulsante la spia POWER lampeggerà una volta.
- MUSIC: Ricrea l'ambiente di registrazione originale della musica, ad es. in studio o durante un concerto.
- MOVIE: Esperienza audio come al cinema, studiata appositamente per i film.
- NEWS: Consente di ottimizzare l'ascolto del parlato per una migliore comprensione della voce.
- CLASSIC: Modalità audio bilanciata e pura. Ideale per ascoltare musica classica.

Riproduzione audio attraverso il Bluetooth

Utilizzare il Bluetooth per connettere la soundbar a un dispositivo Bluetooth (ad es. un iPad, iPhone, iPod touch, smartphone Android o computer portatile). Questo consente di ascoltare i file audio presenti su un dispositivo attraverso gli altoparlanti della soundbar.

Requisiti

- Un dispositivo Bluetooth che supporti la versione 3.0 + EDR.
 - La distanza tra la soundbar e il dispositivo Bluetooth deve essere approssimativamente di 10 metri (30 piedi).
1. Premere  sul telecomando per impostare la modalità Bluetooth sulla soundbar. La spia  PAIR INPUT sul pannello frontale dell'unità principale lampeggia lentamente.
 2. Impostare la modalità Bluetooth sul dispositivo, avviare la ricerca e selezionare MAC AUDIO SB 1000 (cfr. il manuale utente del dispositivo Bluetooth per sapere come attivare il Bluetooth).
 3. A connessione avvenuta, la spia Bluetooth si accende. Se il dispositivo Bluetooth non viene connesso entro due minuti, premere PAIR sul telecomando per riavviare la procedura di connessione.

4. Selezionare e riprodurre file audio o musica dal dispositivo Bluetooth.
La riproduzione audio viene interrotta in caso di chiamata in arrivo e riprenderà al termine della telefonata.
5. Per uscire dalla modalità Bluetooth selezionare un'altra sorgente.
Se si ritorna in modalità Bluetooth, la connessione impostata rimane attiva.

Attenzione

Lo streaming musicale può essere interrotto da ostacoli presenti tra il dispositivo e la soundbar, come ad esempio una parete, la scatola metallica che copre l'apparecchio o altri dispositivi che operano sulla stessa frequenza. Se si desidera connettere la soundbar a un altro dispositivo Bluetooth, premere PAIR per disattivare la connessione attuale.

Attenzione

Il prodotto supporta LPCM.
Dolby Digital e DTS non è supportato.
Tra le opzioni del televisore, l'uscita corrispondente deve essere attiva e impostata su „Stereo PCM“. A tale proposito leggere anche il manuale d'uso del proprio televisore.
Frequenza di campionamento: 32KHz, 44.1KHz, 48KHz

Standby automatico

In caso di riproduzione audio da un dispositivo connesso, la soundbar passa automaticamente in modalità standby dopo 20 minuti qualora non si stia più audio dal dispositivo connesso.

Ripristino delle impostazioni di fabbrica

È possibile ripristinare le impostazioni di fabbrica della soundbar.

1. Premere il pulsante LINE INPUT del telecomando.
2. Premere MUSIC, VOL- e NEWS sul telecomando entro 3 secondi per ripristinare le impostazioni di fabbrica.
Una volta ripristinate tali impostazioni, il sistema passa in modalità standby e si riavvia.

RISOLUZIONE DEI PROBLEMI

Per mantenere valida la garanzia, non tentare in alcun caso di riparare il prodotto da soli. I malfunzionamenti si possono verificare su qualsiasi apparecchio elettrico. Non sempre essi sono dovuti a un difetto dell'apparecchio. Pertanto, consultare la tabella seguente per capire se è possibile risolvere il problema autonomamente.

Malfunzionamento	Possibile causa/soluzione
La soundbar non funziona.	Scollegare la soundbar dalla corrente elettrica per qualche minuto, quindi ricollegarla.
Gli altoparlanti della soundbar non riproducono alcun suono	Utilizzare il cavo audio corretto per collegare la soundbar alla TV o ad altri dispositivi. Premere i pulsanti sorgente sul telecomando della soundbar per selezionare il corretto ingresso audio. Assicurarsi che non sia stato premuto il pulsante Mute della soundbar. Premere VOL +/- per riattivare il suono (cfr. 'Regolazione del volume'). Cambiare o impostare un altro segnale audio per il dispositivo esterno connesso (questo prodotto supporta Dolby Digital e LPCM).
Non è possibile collegare la soundbar a un dispositivo tramite Bluetooth.	Il dispositivo non supporta i profili compatibili richiesti per la soundbar. La modalità Bluetooth del dispositivo non è stata attivata. Cfr. il manuale utente del dispositivo per scoprire come abilitare la funzione. Il dispositivo non è connesso correttamente. Collegare il dispositivo nel modo corretto. La soundbar è già connessa a un altro dispositivo Bluetooth. Scollegare il dispositivo connesso, quindi riprovare.
La qualità dell'audio riprodotta da un dispositivo Bluetooth connesso è bassa.	La ricezione Bluetooth è scarsa. Avvicinare il dispositivo alla soundbar o rimuovere gli ostacoli presenti tra il dispositivo e la stessa.
Il dispositivo Bluetooth connesso si collega e scollega continuamente.	La ricezione Bluetooth è scarsa. Avvicinare il dispositivo alla soundbar o rimuovere gli ostacoli presenti tra il dispositivo e la stessa. Su alcuni dispositivi Bluetooth è possibile disattivare automaticamente il Bluetooth per risparmiare batteria. Ciò non corrisponde a un malfunzionamento della soundbar.
Il telecomando non risponde	La batteria è esaurita, si prega di sostituirla. Assicurarsi che la batteria sia posizionata correttamente.

SPECIFICHE TECNICHE

Configurazione:	2 x 2 vie, attivo subwoofer bass reflex
Potenza di uscita RMS/max.:	2 x 15 /30 watt (canale L+R) 1 x 30/60 watt (subwoofer)
Gamma di frequenza:	30 – 22 000 Hz
Frequenza di transizione:	200 / 3400Hz
Frequenza di funzionamento:	2402 – 2480 MHz
Potenza massima emessa secondo EN 62479:	1,69 dBm
Dimensioni subwoofer (LxAxP):	998 x 78 x 55 mm
Dimensioni subwoofer (LxAxP):	240 x 165 x 297 mm
Peso della soundbar:	1,8 kg
Peso del subwoofer:	2,6 kg
Tensione di rete della soundbar:	100 - 240 V~

Possono subire modifiche tecniche.

Muy estimado cliente de MAGNAT:

En primer lugar, quisiéramos agradecerle por haber optado por un producto de MAGNAT. Por nuestra parte deseamos felicitarle muy cordialmente. Gracias a su prudente selección es usted propietario de un producto de calidad renombrado en todo el mundo.

INDICACIÓN DE SEGURIDAD IMPORTANTE

Por favor lea atentamente el manual de instrucciones antes de utilizar el producto. El manual de instrucciones contiene indicaciones importantes para el funcionamiento y la seguridad del producto. Siga absolutamente todas las indicaciones. Guarde en un lugar seguro este manual de instrucciones.

- **ADVERTENCIAS:** Todos los símbolos de advertencia en el dispositivo, los accesorios y en las instrucciones de funcionamiento deben tenerse en cuenta.
- **EFFECTO DEL CALOR:** Opere únicamente el dispositivo con accesorios en un rango de temperaturas comprendido entre 10 °C y 40 °C.
El dispositivo no debe instalarse cerca de fuentes de calor (elementos térmicos, hornos, radiadores, llamas abiertas). Cuando la instalación se realiza cerca de amplificadores no debería superarse una distancia mínima de 10 cm.
- No exponga el dispositivo a llamas directas como p. ej., velas.
- Garantice una ventilación suficiente del dispositivo. El dispositivo no debe estar cubierto, por ejemplo por cortinas). Mantenga una distancia suficiente (aprox. 20 cm) respecto a paredes.
- **INFLUENCIA DE LA HUMEDAD:** El dispositivo no debe estar expuesto a gotas o salpicaduras de agua. Tampoco debe utilizarse para la colocación de jarrones u otros recipientes llenos de líquido. No exponga el dispositivo al agua o a una alta humedad. Existirá el peligro de descarga eléctrica. En caso de contacto con humedad o líquidos debe retirar el enchufe de alimentación del tomacorriente
- **CUERPOS EXTRAÑOS:** Preste atención a que no entren cuerpos extraños en el interior del dispositivo a través de las aberturas del mismo. Estos podrían provocar cortocircuitos y también descargas eléctricas e incendios.
- **LIMPIEZA:** Utilice un paño seco y suave y no emplee productos de limpieza, esprays o disolventes químicos, ya que estos pueden

dañar la superficie.

- **TOMA DE CORRIENTE:** Preste atención a los valores de tensión en las placas indicadoras. El dispositivo solo debe operar con los valores de tensión y frecuencia indicados en las placas.
- **PROTECCIÓN CONTRA RAYOS/MEDIDAS DE PRECAUCIÓN:** En caso de que no se utilicen el aparato y sus componentes por un largo tiempo (por ejemplo, al ir de vacaciones) debe retirar el enchufe de alimentación del tomacorriente. Asimismo debe desenchufarse el aparato en caso de tormentas eléctricas, para evitar daños por la caída de rayos y subidas de voltaje.
- **CABLE DE RED:** El cable de red debe estar siempre preparado para el servicio y solo debe tenderse de tal modo que nadie lo pueda pisar. Tampoco debe estar aprisionado por objetos que lo puedan dañar. Si se utilizan conectores y cajas de enchufe múltiples hay que prestar atención a que el cable no se retuerza en el lugar en el que sale de la toma de corriente. No tocar ni enchufar el cable de conexión eléctrica con las manos húmedas.
- El enchufe sirve de unidad de desconexión y siempre tiene que estar libre y accesible.
- **SOBRECARGA:** Las tomas de corriente las cajas de enchufe múltiples y los cables de prolongación no deben sobrecargarse. La sobrecarga entraña un peligro de descarga eléctrica e incendio.
- **INSTALACIÓN:** Preste atención a las instrucciones de montaje.
- El dispositivo solo debe instalarse o montarse sobre una base firme y sobre bastidores no móviles, ya que, de lo contrario, existirá un peligro de lesión.
- Utilice únicamente los accesorios originales adjuntos o especificados por el fabricante.
- **LAS PILAS Y BATERÍAS** no deben exponerse a temperaturas elevadas como p. ej., las emitidas por los rayos solares, el fuego, etc.
- Si la pila no se instala correctamente, existe riesgo de explosión. Sustituya la pila solo por una del mismo tipo o de un tipo equivalente.
- **¡PELIGRO POR INGESTIÓN ACCIDENTAL DE LAS PILAS!**
 - El equipo/mando a distancia puede contener pilas planas/de botón que constituyen un serio riesgo si son ingeridas. Manténgalas siempre lejos del alcance de los niños. En caso de ingesta, podrían provocar lesiones muy graves e incluso la muerte. En menos

de 2 horas producen quemaduras internas graves una vez ingeridas.

- Acuda rápidamente a un médico si tiene la sospecha de que se ha ingerido una pila o se ha introducido en alguna parte del cuerpo.
- Mantenga las pilas nuevas y las usadas lejos del alcance de los niños cuando vaya a hacer un cambio de pilas. Asegúrese de que el compartimento de las pilas queda bien cerrado una vez realizado el cambio.
- No utilice el producto si no es posible cerrar totalmente el compartimento de las pilas. En ese caso, mantenga el producto lejos del alcance de los niños y póngase en contacto con el fabricante.

DAÑOS QUE TIENEN QUE SER REPARADOS POR TÉCNICOS ESPECIALIZADOS:

En caso de que ocurran los siguientes daños se deben desconectar inmediatamente el aparato de la toma de corriente, y consultar a un técnico especializado:

- No continúe utilizando el dispositivo si existen señales visibles de deterioro en el cable de alimentación. Un cable deteriorado no debe ser reparado, sino reemplazado.
- Daños en la toma de conexión de red en el dispositivo.
- Si le ha entrado humedad o agua al aparato, o han caído objetos dentro de él.
- Si se ha caído el aparato y se dañó la carcasa.
- Si el aparato no funciona correctamente, pese a haber seguido todas las instrucciones del manual de uso.

Sólo se permite efectuar cambios posteriores que hayan sido autorizados por el fabricante. Sólo se permite utilizar repuestos originales para la reparación.

Por seguridad, revise el aparato después de una reparación, así podrá cerciorarse de que funciona adecuada y correctamente.

Las reparaciones tienen que ser hechas siempre por técnicos especializados, ya que el usuario corre el peligro de exponerse a altos voltajes o a otros tipos de riesgos.



El triángulo con el símbolo de un rayo advierte al usuario que en el interior del aparato circula alto voltaje el que puede provocar peligrosas descargas eléctricas.



El triángulo con el símbolo de exclamación le señala al usuario que en el manual de instrucciones adjuntado, se pueden encontrar importantes consejos para el funcionamiento y la mantención (reparaciones) del producto los que en todo caso tienen que considerarse.



Peligro de descarga eléctrica. No abrir!

ATENCIÓN: Para evitar descargas eléctricas no abrir la carcasa de los altavoces/enchufe ni retirar las cubiertas. Ninguna reparación debe ser hecha por el usuario. ¡Las reparaciones deben realizarlas sólo técnicos especializados! No utilizar tomas de corriente o cables alargadores que no se acoplen íntegramente con el enchufe del aparato.



Aparato del nivel de protección II con doble aislamiento. No incluye conexión de puesta a tierra.

INSTRUCCIONES DE ELIMINACIÓN

De acuerdo con la Directiva Europea 2012/19/EU, todos los aparatos eléctricos y electrónicos deben ser eliminados por medio de puntos de recogida locales e independientes. Respete la normativa local y no elimine los aparatos usados junto a los residuos domésticos.

Eliminación de la batería

Las baterías usadas son un residuo peligroso y deben ser eliminadas de acuerdo con las normativas actuales.

DECLARACIÓN DE CONFORMIDAD



Por la presente, la empresa Magnat Audio-Produkte GmbH declara que el aparato SB 180 cumple los requisitos básicos y demás normas relevantes de la Directiva 2014/53/UE. Esta declaración de conformidad está disponible en el área de descargas del aparato dentro de nuestra web www.magnat.de.

USO CONFORME A SU FINALIDAD

Este aparato ha sido diseñado exclusivamente para uso doméstico.

SU SOUNDBAR

Unidad principal

Tablero frontal de unidad principal

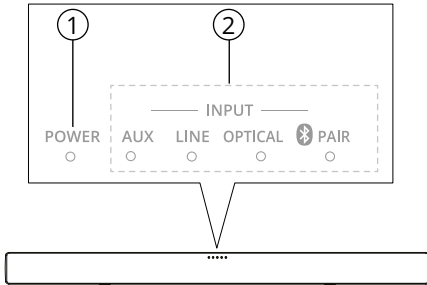

1. POWER (Indicador de espera)

Cuando Soundbar esté en espera, el indicador de espera es rojo.

2. Indicadores de fuente

AUX INPUT: Se enciende cuando cambia a fuente de entrada análoga.

LINE INPUT: Se enciende cuando cambia a fuente de entrada de línea (conector de 3.5mm).

OPTICAL INPUT: Se enciende cuando cambia a fuente de entrada óptica. Parpadea tres veces cuando el modo nocturno está encendido, y parpadea una vez cuando el modo nocturno está apagado.

PAIR INPUT: Se enciende cuando cambia a modo Bluetooth y dispositivos Bluetooth están conectados. Parpadea cuando la conexión Bluetooth está activada y falló la conexión.

Conectores posteriores de unidad principal

Conecte otros dispositivos a su Soundbar.

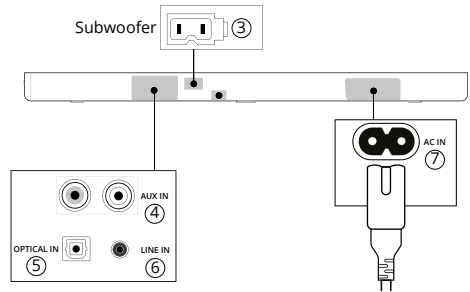

3. SUBWOOFER

Conecte el subwoofer suministrado.

4. AUX IN

Conecte a una salida de audio análoga en la TV o un dispositivo análogo

5. OPTICAL IN

Conecte a una salida de audio óptica en la TV o un dispositivo digital.

6. LINE IN

Conecte a la TV o un reproductor MP3..

7. AC IN

Conecte al suministro de energía.

Control remoto

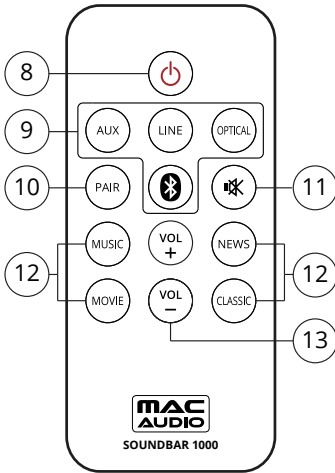

Reemplazo de batería

- Abra el compartimiento de la batería.
- Inserte una batería CR2025, con la polaridad (+/-) como se indica.
- Cierre el compartimiento de la batería.

Advertencia

- Peligro de explosión si se reemplaza incorrectamente la batería. Reemplace la batería con el mismo tipo o equivalente.
- El control remoto contiene una batería tipo moneda/botón, que se puede ingerir. ¡Mantenga la batería fuera del alcance de los niños en todo momento!

8. Espera encendida

Enciende y apaga el Soundbar.

9. Botones de fuente

AUX INPUT: Cambia su fuente de audio a la conexión AUX.

LINE INPUT: Cambia su fuente de audio a la conexión de entrada de Línea (conector de 3.5mm).

OPTICAL IN: Cambia su fuente de audio a la conexión óptica.

 **Bluetooth INPUT:** Cambia su fuente de audio a la conexión Bluetooth.

10. PAIR

Activa la conexión Bluetooth o desconecta la conexión Bluetooth actual.

11. SILENCIO

Silencia o restaura el volumen.

12. Botones de ajuste de sonido

Cambia los valores preestablecidos del modo de sonido.

13. VOL +/-

Incrementa disminuye el volumen.

CONEXIÓN Y CONFIGURACIÓN

Esta sección lo ayuda a conectar su Soundbar a una TV y otros dispositivos, y después a configurarlo.

Nota

- Para identificación y clasificaciones de suministro, vea la placa de tipo en la parte posterior o inferior del producto
- Antes de realizar o cambiar cualquier conexión, asegúrese que todos los dispositivos estén desconectados de la alimentación eléctrica.

Colocación de Soundbar.

Coloque el Subwoofer por lo menos a 1 metro de distancia de su Soundbar, y a diez centímetros de la pared.

Para mejores resultados, coloque su subwoofer como se muestra a continuación.

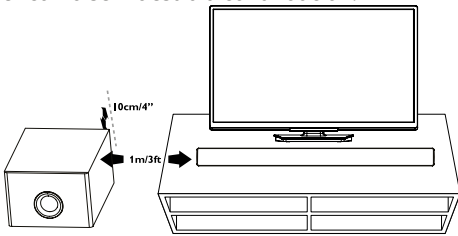

Montaje en pared de Soundbar (opcional) Longitud/diámetro de tornillo

Dependiendo del tipo de montaje de pared de su Soundbar, asegúrese de usar tornillos de la longitud y diámetro adecuados.

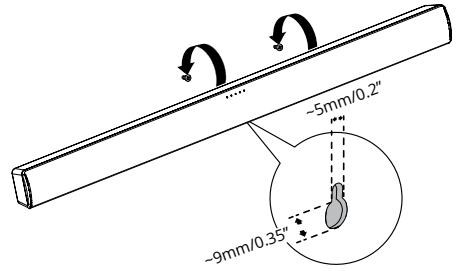
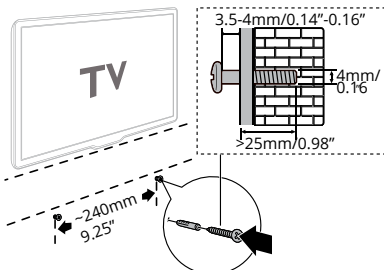

- 1) Perfore dos orificios en la pared.
- 2) Asegure los taquetes y tornillos en los orificios.
- 3) Cuelgue el Soundbar sobre los tornillos de sujeción.

Advertencia

- El montaje inadecuado en la pared puede resultar en accidentes, lesiones o daño. Si tiene cualquier pregunta, póngase en contacto con Atención al cliente en su país.
- Antes de instalar en pared, asegúrese que la pared pueda soportar el peso de su Soundbar.
- Mac Audio no es responsable por el montaje de pared inadecuado que resulte en accidentes, lesiones o daño.
- Instale el Soundbar en una pared vertical sólida.
- No instale el Soundbar en el techo o pared inclinada, se puede caer fácilmente y resultar en lesiones severas.
- No use tornillos que sean más cortos que la longitud especificada, puede causar que Soundbar se caiga fácilmente.
- No instale el Soundbar en una pared mientras Soundbar esté conectado o encendido, puede resultar en lesiones por choque eléctrico.

Conexiones

Conexión a TV

Conecte su Soundbar a una TV por medio del cable de entrada de línea. Puede escuchar el audio de los programas de TV a través de su Soundbar.

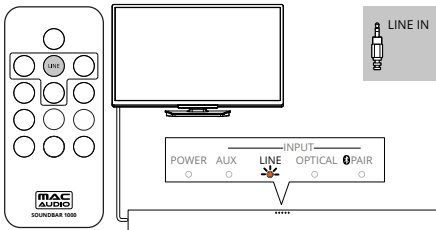

Nota

Durante la reproducción, no desconecte el cable de entrada de línea. En su TV, se recomienda ajustar el volumen en el rango de 60% de volumen máximo para evitar la distorsión de la salida de audio.

Si su TV soporta la característica de SALIDA ÓPTICA, conecte su Soundbar a la TV por medio del cable óptico digital (No incluido).

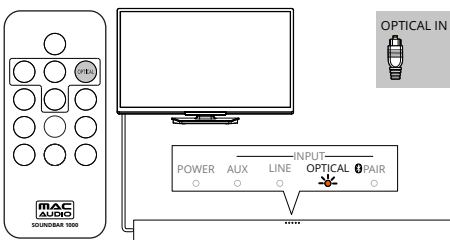

Conexión de audio desde otro dispositivo

Reproduzca el audio de otros dispositivos a través de los altavoces de su Soundbar

Nota

Durante la reproducción, no desconecte el cable de audio.

Conecte el audio por medio del cable óptico digital (no incluido).

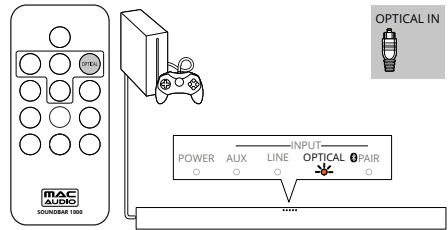

Conecte el audio por medio de los cables de audio análogos (no incluidos).

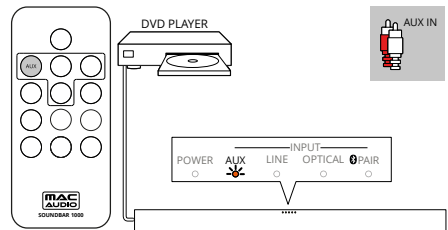



USO DE SU SOUNDBAR

Esta sección lo ayuda a usar el Soundbar para reproducir audio desde los dispositivos conectados.

Antes de comenzar

- Realice las conexiones necesarias descritas en el manual de usuario.
- Cambie el Soundbar a la fuente correcta para otros dispositivos.

Ajuste de volumen

1. Presione +/- (Volumen) para incrementar o disminuir el nivel de volumen.
 - Para silenciar el sonido, presione  en el control remoto.
 - Cuando el silencio está encendido, el indicador POWER en el tablero frontal de la unidad principal parpadea en rojo.
 - Cuando se apague el silencio, el indicador POWER deja de parpadear y se apaga.
 - Para restaurar el sonido, presione  de nuevo o presione VOL +/-.
2. Para incrementar o disminuir el volumen, presione VOL +/- en el control remoto.

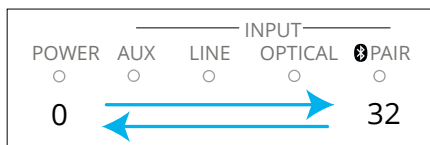

- Cuando presione VOL+, los indicadores en el tablero frontal se encienden de izquierda a derecha.
- Cuando presione VOL-, los indicadores en el tablero frontal se encienden de derecha a izquierda.
- Todos los indicadores en el tablero frontal parpadean dos veces cuando el volumen está ajustado ya sea al mínimo o máximo.

Nota

El volumen podría estar influenciado por el reproductor de MP3 o Bluetooth.

Elija su sonido

Seleccione los modos de sonido predefinidos para adaptarse a su vídeo o música. Presione los botones de ajuste de sonido en el control remoto para seleccionar un modo de sonido



- Cuando se presiona un botón, el indicador POWER parpadea una vez.
- MUSIC: Recrea el ambiente de grabación original de su música, en el estudio o en un concierto.
- MOVIE: Disfrute una experiencia de audio en cine, especialmente mejorada para películas.
- NEWS: Escuche cada palabra con habla optimizada y voces claras.
- CLASSIC: Modo de sonido plano y puro. Ideal para escuchar música clásica.

Reproducir audio a través de Bluetooth

A través de Bluetooth, conecte el Soundbar con un dispositivo Bluetooth (tal como un iPad, iPhone, iPod touch, teléfono Android, o laptop), y después el dispositivo a través de los altavoces de Soundbar.

Qué necesita:

- Un dispositivo Bluetooth que soporte la versión 3.0 + EDR.
- El rango de operación entre Soundbar y un dispositivo Bluetooth es de aproximadamente 10 metros (30 pies).

1. Presione  en el control remoto para cambiar Soundbar a modo Bluetooth. El indicador  PAIR INPUT en el tablero frontal de la unidad principal parpadea lentamente.
2. En el dispositivo Bluetooth, encienda Bluetooth, busque y seleccione MAC AUDIO SB 1000 (vea el manual de usuario del dispositivo Bluetooth sobre cómo activar Bluetooth).
3. Cuando la conexión de Bluetooth es correcta, el indicador Bluetooth se ilumina. Si no se conecta ningún dispositivo Bluetooth en dos minutos, presione PAIR (conectar) en el control remoto para activar el modo de conexión de nuevo.

4. Seleccione y reproduzca archivos de audio o música en su dispositivo Bluetooth.
Durante la reproducción, si entra una llamada, la reproducción de música se pone en pausa. La reproducción se reanuda cuando la llamada termina.
5. Para salir de Bluetooth, seleccione otra fuente.
Cuando vuelva a cambiar a modo Bluetooth, la conexión Bluetooth permanece activa.

Nota

La transmisión de música puede ser interrumpida por obstáculos entre el dispositivo y Soundbar, tales como una pared, envoltura metálica que cubra el dispositivo, u otros dispositivos cercanos que operen en la misma frecuencia.

Si desea conectar su Soundbar con otro dispositivo Bluetooth, presione el botón PAIR para desconectar la conexión actual.

Nota

Este producto soporta LPCM.

No se soporta Dolby Digital y DTS.

Preste atención a que esté activada la salida correspondiente en las opciones de su televisor y se encuentre en „Stereo PCM“. Lea para ello las instrucciones de uso de su televisor.

Frecuencia de muestreo: 32KHz, 44.1KHz, 48KHz

Aplicar ajustes de fábrica

Puede restablecer su Soundbar a los ajustes de fábrica programados en la fábrica.

1. En su control remoto, presione el botón LINE INPUT.
2. Presione MUSIC, VOL- y NEWS en el control remoto dentro de 3 segundos para regresar los ajustes predeterminados de fábrica.
cuando la restauración del ajuste de fábrica esté completa, el sistema se apaga en modo de espera y reinicia.

SOLUCIÓN DE PROBLEMAS

Para mantener la garantía válida, nunca intente reparar el producto usted mismo.

Pueden ocurrir fallas con cualquier equipo eléctrico. Esto no siempre involucra un defecto del dispositivo. Por lo tanto, revise la siguiente tabla para ver si puede eliminar el problema usted mismo.

Falla	Posible causa/ Eliminación
Soundbar no funciona	Desconecte el Soundbar del suministro de energía durante unos minutos, después vuelva a conectarlo.
No hay sonido de los altavoces de Soundbar	Conecte el cable de audio correcto desde su Soundbar a su TV u otros dispositivos. En el control remoto de su Soundbar, presione los botones de Fuente para seleccionar la entrada de audio correcta. Asegúrese que Soundbar no esté en silencio. Presione VOL +/- para restaurar el sonido (vea 'Ajustar el volumen'). Cambie o ajuste otra señal de audio de su dispositivo externo conectado (este producto soporta Dolby Digital y LPCM).
Un dispositivo no se puede conectar con Soundbar por medio de Bluetooth	Conecte el cable de audio correcto desde su Soundbar a su TV u otros dispositivos. En el control remoto de su Soundbar, presione los botones de Fuente para seleccionar la entrada de audio correcta. Asegúrese que Soundbar no esté en silencio. Presione VOL +/- para restaurar el sonido (vea 'Ajustar el volumen' en la página 10). Cambie o ajuste otra señal de audio de su dispositivo externo conectado (este producto soporta Dolby Digital y LPCM).
La calidad de reproducción de audio desde u dispositivo Bluetooth conectado es deficiente	El dispositivo no soporta los perfiles compatibles requeridos para Soundbar. No ha activado la función Bluetooth del dispositivo. Vea el manual del usuario del dispositivo sobre cómo activar la función. El dispositivo no está conectado correctamente. Conecte el dispositivo correctamente. Soundbar ya está conectado con otro dispositivo Bluetooth. Desconecte el dispositivo conectado y después intente de nuevo.
El dispositivo Bluetooth conectado se conecta y desconecta constantemente	La recepción de Bluetooth es deficiente. Mueva el dispositivo más cerca a Soundbar, o retire cualquier obstáculo entre el dispositivo y Soundbar. Para algún dispositivo Bluetooth, la conexión Bluetooth se puede desactivar automáticamente para ahorrar energía. Esto no indica ninguna falla de Soundbar..
No hay reacción en el control remoto	Se agotó la batería, por favor cámbiela por una nueva. Asegúrese que la batería esté colocada correctamente.

DADOS TÉCNICOS

Configuración:	2 x 2 vías, activo Subwoofer bassreflex
Potencia de salida RMS/máx.:	2 x 15 /30 vatios (canal L+R) 1 x 30 / 60 vatios (Subwoofer)
Rango de frecuencia:	30 - 22 000 Hz
Frecuencia de crossover:	200 / 3400 Hz
Frecuencia de funcionamiento:	2402 - 2480 MHz
Potencia máxima emitida según la norma UNE-EN 62479:	1,69 dBm
Dimensiones Soundbar (AnxAIxPr):	998 x 78 x 55 mm
Dimensiones Subwoofer (AnxAIxPr):	240 x 165 x 297 mm
Peso Soundbar:	1,8 kg
Peso Subwoofer:	2,6 kg
Fuente de alimentación:	100-240V~

RESERVADO EL DERECHO A REALIZAR MODIFICACIONES TÉCNICAS.





Ⓓ Wir gratulieren Ihnen! Durch Ihre kluge Wahl sind Sie Besitzer eines MAC-AUDIO-Produktes geworden. Wir gewähren Ihnen für dieses Produkt 2 Jahre Gewährleistung.

Unsere Produkte werden während des gesamten Fertigungsvorganges laufend kontrolliert und geprüft. Im Servicefall beachten Sie bitte folgendes:

1. Die Gewährleistungszeit beginnt mit dem Kauf des Produktes und gilt nur für den Erstbesitzer.
2. Während der Gewährleistungszeit beseitigen wir etwaige Mängel, die nachweislich auf Material- oder Fabrikationsfehler beruhen, nach unserer Wahl durch Austausch oder Nachbesserung der defekten Teile. Weitergehende Ansprüche, insbesondere auf Minderung, Wandlung, Schadenersatz oder Folgeschäden sind ausgeschlossen.
3. Am Produkt dürfen keine unsachgemäßen Eingriffe vorgenommen worden sein.
4. Bei Inanspruchnahme der Gewährleistung wenden Sie sich bitte zunächst an Ihren Fachhändler. Sollte es sich als notwendig erweisen, das Produkt an uns einzuschicken, so sorgen Sie bitte dafür, dass • das Produkt in einwandfreier Originalverpackung verschickt wird, • die Kaufquittung beigelegt ist.
5. Von der Gewährleistung ausgenommen sind: • Leuchtmittel • Verschleißteile • Transportschäden, sichtbar oder unsichtbar (Reklamationen für solche Schäden müssen umgehend bei der Transportfirma, Bahn oder Post eingereicht werden.) • Kratzer in Metallteilen, Frontabdeckungen u.s.w. (Diese Defekte müssen innerhalb von 5 Tagen nach Kauf direkt bei Ihrem Händler reklamiert werden.) • Fehler, die durch fehlerhafte Aufstellung, falschen Anschluss, unsachgemäße Bedienung (siehe Bedienungsanleitung), Beanspruchung oder äußere gewaltsame Einwirkung entstanden sind. • Unsachgemäß reparierte oder geänderte Geräte, die von anderer Seite als von uns geöffnet wurden.
• Folgeschäden an fremden Geräten • Kostenerstattung bei Schadensbehebung durch Dritte ohne unser vorheriges Einverständnis. • Batterien und Akkus.

ⒼB Congratulations! You have made a wise selection in becoming the owner of a MAC-AUDIO product. We grant a 2-years warranty for this product.

The equipments are checked and tested continuously during the entire production process. In case you have problems with your equipment, kindly observe the following:

1. The warranty period commences with the purchase of the component and is applicable only to the original owner.
2. During the warranty period we will rectify any defects due to faulty material or workmanship by replacing or repairing the defective part at our discretion. Further claims, and in particular those for price reduction, cancellation of sale, compensation for damages or subsequential damages, are excluded.
3. Unauthorized tampering with the equipment will invalidate this warranty.
4. Consult your authorized dealer first, if warranty service is needed. Should it prove necessary to return the component to the factory, please insure that • the component is packed in original factory packing in good condition • your enclose your receipt as proof of purchase.
5. Excluded from the warranty are: • Illuminates • Wear parts • Shipping damages, either readily apparent or concealed (claims for such damages must be lodged immediately with forwarding agent, the railway express office or post office). • Scratches in cases, metal components, front panels, etc. (You must notify your dealer directly of such defects within three days of purchase.) • Defects caused by incorrect installation or connection, by operation errors (see operating instructions), by overloading or by external force. • Equipments which have been repaired incorrectly or modified or where the case has been opened by persons other than us.
• Consoquential damages to other equipments. • Reimbursement of cools, without our prior consent, when repairing damages by third parties • Batteries and battery packs.

MAC AUDIO

Lise-Meitner-Str. 9 • D-50259 Pulheim • Germany
Tel. +49 (0) 2234/ 807 - 0 • Fax +49 (0) 2234/807 - 399
Internet: <http://www.mac-audio.de>